

**North America:** Black Diamond Equipment, Ltd.  
2084 East 3900 South  
Salt Lake City, UT 84124

**Europe:** Black Diamond Equipment  
Hans-Maier-Straße 9  
6020, Innsbruck, Austria

 [www.BlackDiamondEquipment.com](http://www.BlackDiamondEquipment.com)

© Black Diamond Equipment, Ltd. 2024

MM5978\_RVEEB

#### ⚠ WARNING [EN]

**Skiing is inherently dangerous. Understand and accept the risks involved before participating. You are responsible for your own actions and decisions. Before using this product, read and understand all instructions and warnings that accompany it, and familiarize yourself with its proper use, capabilities and limitations. We recommend that you get proper training in its use. Failure to read or follow any of these warnings can result in severe injury, paralysis or death!**

#### 📖 INSTRUCTIONS FOR USE

▲ Keep instructions for future reference.

#### BASKETS

**To attach a basket:** Push the basket and turn clockwise until secured against the upper stop, spinning freely.

**To remove a basket:** Pull the basket and twist counterclockwise.

*(See accompanying illustrations)*

#### WHIPPET SELF-ARREST POLE

- The Whippet is not an ice axe, nor is it a substitute for one.
- Do not hold or swing Whippet like an ice axe. Always hold on to the grip.
- Practice self-arresting so you will understand its capabilities.
- For self-arrest, hold one hand over the Whippet's pick, with the shaft diagonal across the torso, one hand holding on near the FlickLock Pro mechanism.
- Avoid self-evisceration when climbing or skiing

**CAUTION:** The strap on the Whippet DOES NOT release, remove the wrist strap in avalanche terrain.

*(See accompanying illustrations)*

#### SWITCH RELEASE™ STRAPS

For safety, some Black Diamond Ski Poles are designed with an automatic strap releasing mechanism. This release mechanism activates approximately +/- 10° angle from vertical, upward and can be re-engaged in the field. The strap release mechanism can also be locked in place, preventing release.

*(See accompanying illustrations)*

#### FLICKLOCK® ADJUSTMENT

*(See accompanying illustrations)*

#### COMPACTOR TOURING POLES

Black Diamond Equipment's Compactor touring poles use our exclusive Rapid Deployment System that features a single push button release to collapse and deploy the pole. The push button is located just below the numbered FlickLock Pro adjustment section

#### Collapsing Compactor Poles:

1. Press the button and slide the grip toward the pole tip
2. Pull the shafts apart at each joint, located at the seam between each shaft section
3. Fold the poles into a compact "Z" shape
4. Open the FlickLock Pro lever arm and fully collapse the pole to minimize its folded length.
5. Snap the lower shaft's basket clip onto the upper and middle shaft for secure storage

#### Deploying

1. Ensure the basket is unclipped from all shafts.
2. Grab the grip and the first shaft section, and pull them away from each other. The pole will snap into place and lock.
3. Check that the push button on has snapped completely out and the pole is locked without gaps at the joints

#### Adjusting

Over time, the inner cord that connects the shaft sections may stretch. This play can be removed by increasing the inner cord tension.

1. Press the push-button release, and then pull ONLY the lowest joint apart.
2. The cord tensioner is located between the middle and lower shafts
3. Hold both ends of the tensioner and turn it clockwise to tighten or counterclockwise to loosen

**NEVER** loosen the tensioner completely unless replacing a lower section. If replacing a lower section, loosen the tensioner completely until it comes free from the upper section. Keep hold of the upper part of the tensioner so it doesn't slide up inside the middle pole section. Insert the threaded end of the new lower pole section's tensioner and twist until no threads are showing. Then follow the above instructions to adjust the tension.

*(See accompanying illustrations)*

#### 🛠 CARE AND MAINTENANCE

Never put oil or silicone on the pole shafts—this could cause the joints to slip during use. Always remove the lower shafts after skiing and allow them to dry completely before storage.

*(See accompanying illustrations)*

#### 🔍 INSPECTION AND RETIREMENT

Before and after each use, FlickLock mechanisms open and close smoothly. Make sure that there are no

cracks in the housing or cam lever and that nothing is deformed or broken. Replacement parts may be obtained from your Black Diamond dealer or directly from us. If you own probe models, always make sure that you are using one male lower shaft and one female lower shaft. Before and after each use, check to see that the adjustment mechanisms open and close smoothly and are tensioned properly.

- Make sure nothing is deformed or broken.
- Before storage, release the tension cord, collapse the pole, and dry.
- Apply a drop of oil on the lever axle where the lever meets the clamp band if the FlickLock Pro mechanisms become hard to open or close.

Replacement parts may be obtained from your local Black Diamond Equipment dealer or directly from Black Diamond Equipment.

*(See accompanying illustrations)*

#### LIMITED WARRANTY

For 2 years following purchase or delivery unless otherwise indicated by law, we will warrant to the original retail buyer that our products are free from defects in materials and workmanship as originally sold. The Product will be repaired or replaced at our discretion. We do not warrant products which show normal wear and tear or that have been used or maintained improperly, modified or altered, or damaged in any manner. We reserve the right to require proof of purchase or delivery for all warranty claims.

#### ⚠ WARNING [FR]

**Le ski est une activité dangereuse par nature. Vous devez comprendre et accepter les risques encourus avant de vous engager. Vous êtes responsable de vos actes et de vos décisions. Avant d'utiliser ce produit, veuillez lire et assimiler l'ensemble des notices et avertissements qui l'accompagnent, vous entraîner à l'utiliser correctement et vous familiariser avec ses possibilités et ses limites. Nous vous recommandons de suivre une formation appropriée pour apprendre à l'utiliser. Le fait de ne pas lire ou respecter l'un quelconque de ces avertissements peut être la cause de blessures graves, de paralysie ou de mort !**

#### 📖 BÂTONS DE SKI – NOTICE D'UTILISATION

▲ Veuillez conserver la notice pour consultation ultérieure.

#### RONDELLES

**Pour fixer une rondelle :** Poussez vigoureusement la rondelle en tournant dans le sens des aiguilles d'une montre jusqu'à ce qu'elle se cale solidement contre la butée d'arrêt et puisse tourner librement.

**Pour ôter une rondelle :** Tirez vigoureusement la rondelle en tournant dans le sens inverse des aiguilles d'une montre jusqu'à extraction de celle-ci.

*(Voir les illustrations jointes)*

#### BÂTON D'AUTO-ARRÊT WHIPPET

- Le Whippet n'est ni un piolet ni un substitut de piolet.
- Ne pas tenir ni manier le Whippet comme un piolet. Toujours le tenir par la poignée.
- Entraînez-vous à l'auto-arrêt afin de comprendre les capacités du Whippet.
- Pour l'auto-arrêt, tenez une main sur le pic du

Whippet, le manche en diagonale le long du torse, et une main près du système FlickLock Pro.

- Evitez l'auto-éviscération lorsque vous grimpez ou skiez

**ATTENTION :** La dragonne de votre Whippet NE SE DÉTACHE PAS en cas de sollicitation. Nous vous conseillons d'ôter la dragonne de votre poignet lorsque vous traversez une zone avalancheuse.

*(Voir les illustrations jointes)*

#### DRAGONNES SWITCH RELEASE

Pour une meilleure sécurité, certains bâtons de ski Black Diamond sont équipés d'un mécanisme de déclenchement de dragonne automatique. Ce mécanisme se déclenche en cas de sollicitation selon un angle donné de +/-10° et peut être ré-enclenché sur le terrain. Le mécanisme de déclenchement de dragonne est également verrouillable, si souhaité.

*(Voir les illustrations jointes)*

#### FLICKLOCK®

*(Voir les illustrations jointes)*

#### BÂTONS DE SKI DE RANDONNÉE COMPACTOR

Les bâtons de ski de randonnée Black Diamond Equipment Compactor sont dotés de notre système à déploiement rapide exclusif qui intègre un unique bouton-poussoir pour déplier et replier le bâton. Ce bouton-poussoir est situé juste sous le brin gradué à réglage FlickLock Pro.

#### Repliage des bâtons Compactor :

1. Appuyer sur le bouton et faire coulisser la poignée en direction de la pointe du bâton.
2. Tirer sur les brins de part et d'autre de chaque jonction.
3. Replier les brins de manière à former un "Z" compact.
4. Ouvrir le levier FlickLock Pro et replier complètement le bâton jusqu'à sa longueur repliée minimale.
5. Pour un rangement plus sûr, emboîter les brins supérieur et médian dans l'encoche prévue sur la rondelle du brin inférieur.

#### Dépliage

1. Vérifiez qu'aucun brin n'est clippé sur la rondelle d'arrêt.
2. Saisissez la poignée et le brin supérieur puis tirez simultanément de part et d'autre. Le bâton se met en place d'un coup sec et se verrouille.
3. Assurez-vous que le bouton-poussoir ressort complètement et que le bâton est verrouillé de manière parfaitement jointive aux jonctions.

#### Degré de serrage

Avec le temps, le câble interne qui relie les brins de votre bâton peut légèrement se détendre. Vous pouvez remédier à ce jeu en augmentant le degré de serrage du câble interne.

1. Appuyez sur le bouton-poussoir puis tirez de part et d'autre de la jonction la plus basse UNIQUEMENT.
  2. Le tendeur du câble se situe entre le brin médian et le brin inférieur
  3. Tenez les deux extrémités du tendeur entre vos doigts et tournez-le dans le sens des aiguilles d'une montre pour serrer ou dans le sens inverse des aiguilles d'une montre pour desserrer.
- Ne JAMAIS desserrer le tendeur complètement sauf

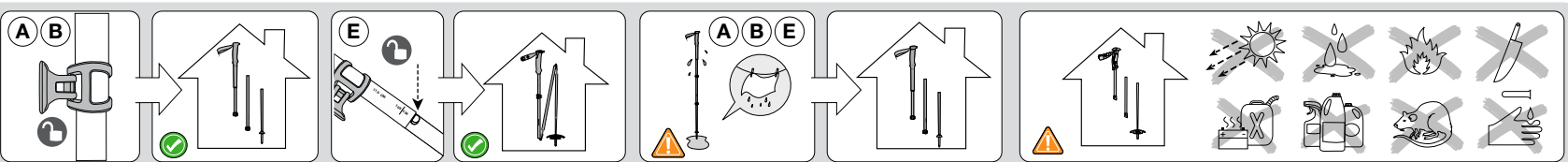
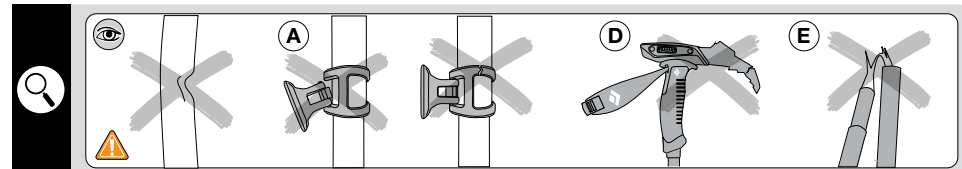
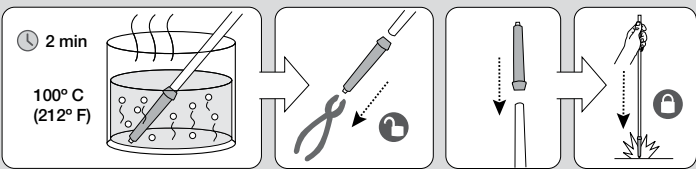
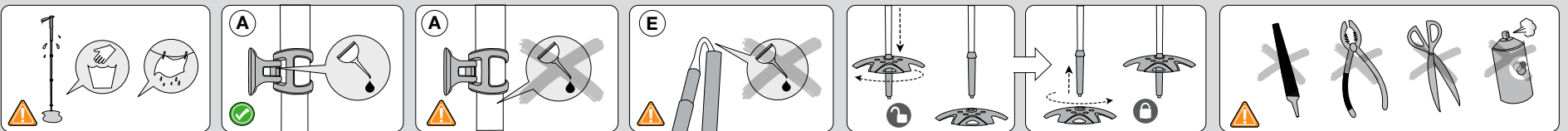
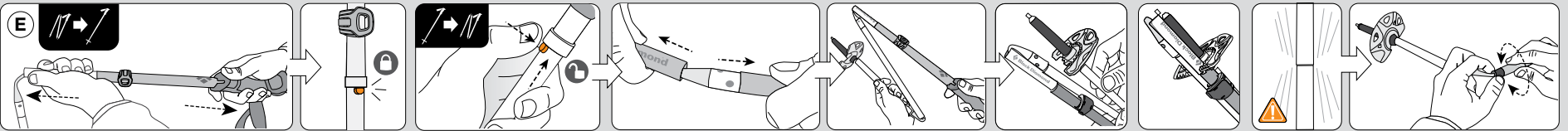
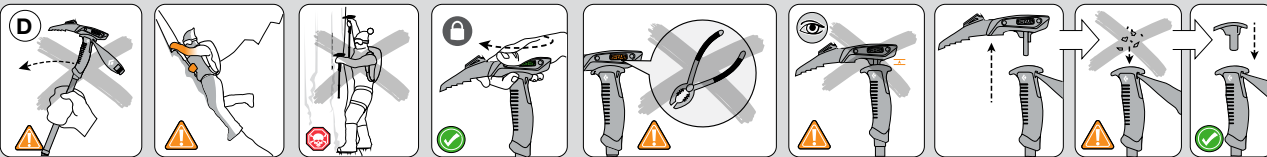
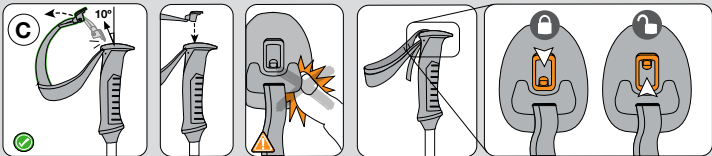
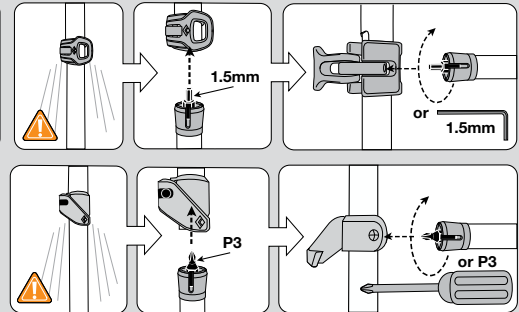
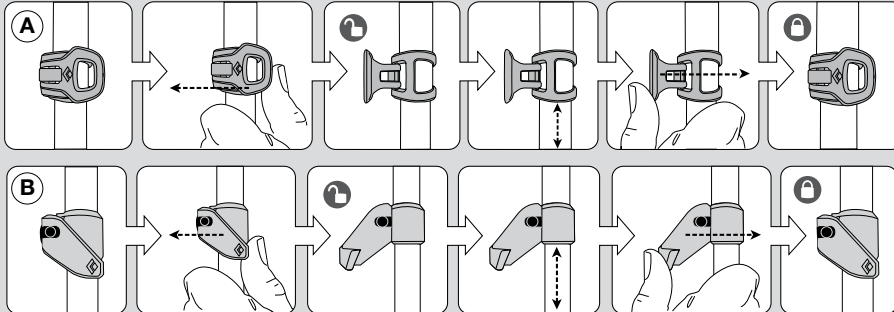
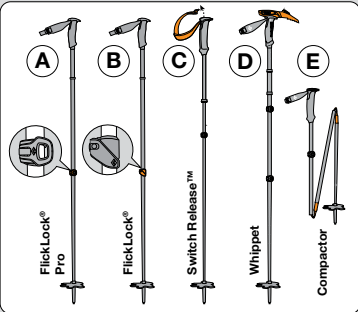

pour remplacer le brin inférieur. Pour remplacer le brin inférieur, desserrez complètement le tendeur jusqu'à ce qu'il se désolidarise du brin supérieur. Maintenez la partie supérieure du tendeur de sorte qu'elle ne remonte pas à l'intérieur du brin médian. Insérez l'extrémité du tendeur du brin inférieur neuf et tournez jusqu'à ne plus voir aucun pas de vis. Puis suivez les instructions ci-dessus pour ajuster le degré de serrage.

*(Voir les illustrations jointes)*

#### PRÉCAUTIONS D'UTILISATION ET ENTRETIEN

Ne jamais enduire les brins des bâtons d'huile ou de silicone, ceci rendrait les jonctions glissantes pendant l'usage. Toujours démonter les brins inférieurs après une sortie de ski et les laisser sécher complètement avant de les ranger.

*(Voir les illustrations jointes)*

#### INSPECTION ET MISE AU REBUT

Avant et après chaque utilisation, vérifiez que vos mécanismes FlickLock s'ouvrent et se ferment correctement. Assurez-vous que le corps du système ou le levier à came ne présente pas de fissures et repérez toute déformation ou cassure. Les pièces de rechange sont disponibles auprès de votre revendeur Black Diamond Equipment ou directement auprès de Black Diamond Equipment. Si vous possédez des bâtons-sonde, vérifiez que vous possédez un brin inférieur mâle et un brin inférieur femelle. Avant et après chaque utilisation, vérifiez que les systèmes de réglage s'ouvrent et se ferment correctement et que leur degré de serrage convient.

- Repérez toute déformation ou cassure.
- Avant de ranger les bâtons, desserrez le câble de serrage, repliez le bâton et laissez sécher.
- Si les mécanismes FlickLock Pro deviennent durs à ouvrir ou à fermer, appliquez une goutte d'huile sur l'axe du levier à l'endroit où celui-ci rencontre le collier de serrage.

Les pièces de rechange sont disponibles auprès de votre détaillant Black Diamond Equipment ou directement auprès de Black Diamond Equipment.

*(Voir les illustrations jointes)*

#### LIMITES DE GARANTIE

Nous garantissons pour une durée de 2 ans à partir de la date d'achat ou de livraison et à l'acheteur d'origine, sauf indication contraire, que nos produits tels que vendus à l'origine sont exempts de défauts de matériau et de fabrication. Le Produit sera réparé ou remplacé à notre discrétion. Sont exclus de notre garantie l'usure normale des produits, l'utilisation incorrecte ou l'entretien inapproprié, les modifications ou transformations, les dommages de quelque manière que ce soit. Nous nous réservons le droit d'exiger une preuve d'achat ou de livraison pour toutes les demandes d'application de la Garantie.



quefairedemesdechets.fr

#### **! WARNUNG [DE]**

**Das Skifahren ist ein gefährlicher Sport. Verstehen und akzeptieren Sie vor dem Ausüben dieser Sportart die damit verbundenen Risiken. Sie sind für Ihre Unternehmungen und Entscheidungen selbst verantwortlich. Lesen und verstehen Sie vor dem Einsatz dieses Produkts alle beiliegenden Anleitungen und Warnhinweise und machen Sie sich mit den richtigen Einsatzmöglichkeiten und Einschränkungen vertraut. Wir empfehlen, sich für den Gebrauch des Produkts schulen zu lassen. Wenn Sie diese Warnhinweise nicht lesen oder nicht beachten, kann dies zu schweren Verletzungen, Lähmung oder Tod führen!**

#### SKISTÖCKE – GEBRAUCHSANLEITUNG

 Bewahren Sie die Anweisungen zum späteren Nachschlagen auf.

#### TELLER

**So befestigen Sie einen Teller:** Drücken Sie den Teller auf die Stockspitze und drehen Sie ihn gleichzeitig im Uhrzeigersinn, bis er an den Rand des Gewindes stösst und frei gedreht werden kann.

**So entfernen Sie einen Teller:** Ziehen Sie kräftig am Teller und drehen Sie ihn gegen den Uhrzeigersinn, bis Sie ihn abnehmen können.

*(Siehe Abbildungen.)*

#### WHIPPET SELF-ARREST POLE

- Der Whippet ist kein Eispickel und ersetzt diesen auch nicht.
- Schwingen und halten Sie den Whippet nicht wie einen Eispickel. Halten Sie ihn stets am Griff fest.
- Üben Sie die den Gebrauch eines Stützpickels, um sich mit der Funktionsweise vertraut zu machen.
- Beim Gebrauch als Stützpickel legen Sie eine Hand über die Haut des Whippet (mit dem Schaft diagonal zum Oberkörper) und die andere in die Nähe des FlickLock Pro-Systems.
- Gehen Sie beim Klettern oder Skifahren umsichtig vor, um Verletzungen zu vermeiden.

**ACHTUNG:** Die Handschlaufe am Whippet löst sich NICHT von selbst. Nehmen Sie sie in lawinengefährdetem Gelände ab.

*(Siehe Abbildungen.)*

#### SWITCH RELEASE-HANDSCHLAUFEN

Zur Sicherheit sind die Handschlaufen mancher Skistöcke von Black Diamond mit einem automatischen Auslösemechanismus versehen. Dieser Auslösemechanismus wird bei einem Winkel von +/- 10° aus der Vertikalen nach oben ausgelöst und kann unterwegs erneut befestigt werden. Der Auslösemechanismus kann ausserdem verriegelt werden, um ihn zu deaktivieren.

*(Siehe Abbildungen.)*

#### FLICKLOCK®

*(Siehe Abbildungen.)*

#### COMPACTOR TOURING-SKISTÖCKE

Die Black Diamond Compactor Touring-Skistöcke sind mit unserem Rapid Deployment System ausgestattet. Die Stöcke werden zum Zusammen- und Auseinanderfalten per Knopfdruck entriegelt. Der Entriegelungsstift befindet sich unter dem nummerierten FlickLock Pro-Segment.

#### So falten Sie Compactor-Stöcke zusammen:

1. Drücken Sie den Entriegelungsstift und schieben Sie den Griff in Richtung Stockspitze.
2. Ziehen Sie die Schäfte an den Verbindungen zwischen den einzelnen Stocksegmenten auseinander.
3. Falten Sie die Stöcke zu einem „Z“ zusammen.
4. Öffnen Sie den FlickLock Pro-Hebel, und schieben Sie den Stock vollständig zusammen, um die Länge im gefalteten Zustand zu minimieren.
5. Befestigen Sie den Tellerclip zur sicheren Aufbewahrung am oberen und mittleren Schaft.

#### Auseinanderfalten

1. Stellen Sie sicher, dass der Teller nirgends festgeclippt ist.
2. Nehmen Sie den Griff und das erste Stocksegment und ziehen Sie die beiden Teile auseinander. Der Stock rastet ein und wird fixiert.
3. Stellen Sie sicher, dass der Entriegelungsstift vollständig eingerastet ist und dass die Verbindungen keine Fugen aufweisen.

#### Einstellen

Im Laufe der Zeit kann sich die Schnur, mit der die Schaftsegmente verbunden sind, dehnen. In diesem Fall können Sie die Spannung der inneren Schnur anpassen.

1. Drücken Sie den Entriegelungsstift und ziehen Sie NUR die unterste Verbindung auseinander.
2. Der Schnurstraffer befindet sich zwischen dem mittleren und unteren Schaftsegment.
3. Halten Sie die beiden Enden des Schnurstraffers fest und drehen Sie ihn im Uhrzeigersinn, um die Spannung zu erhöhen, oder entgegen dem Uhrzeigersinn, um sie zu lockern.

Lösen Sie den Schnurstraffer NIEMALS vollständig, ausser Sie tauschen das untere Schaftsegment aus. Wenn Sie das untere Schaftsegment austauschen, lösen Sie den Straffer vollständig, bis er aus dem oberen Segment herausgezogen werden kann. Halten Sie den oberen Teil des Straffers fest, so dass er nicht im mittleren Schaftsegment nach oben rutscht. Setzen Sie das mit einem Gewinde versehene Ende des Straffers für das neue untere Schaftsegment ein und schrauben Sie ihn fest, bis das Gewinde nicht mehr sichtbar ist. Befolgen Sie dann die vorangehenden Anweisungen zum Anpassen der Spannung.

*(Siehe Abbildungen.)*

#### PFLEGE UND WARTUNG

Schmieren Sie die Schäfte niemals mit Öl oder Silikon ein, da sie dadurch rutschig werden können. Hierdurch funktioniert ein Reibungsschluss nicht mehr korrekt, und die Stöcke können sich beim Gebrauch zusammenschieben. Nehmen Sie die unteren Segmente nach dem Skifahren stets ab und lassen sie vor der Aufbewahrung vollständig trocknen.

*(Siehe Abbildungen.)*

#### ÜBERPRÜFUNG UND AUSSONDERUNG

Überprüfen Sie vor und nach jedem Gebrauch, ob sich die FlickLock-Mechanismen leicht öffnen und schliessen lassen. Stellen Sie sicher, dass Gehäuse und Klemmhebel keine Risse aufweisen und dass kein Teil verformt oder gebrochen ist. Ersatzteile können bei Ihrem Black Diamond-Händler oder direkt bei Black

Diamond Europa erworben werden. Sind Sie im Besitz eines Probe-Modells, prüfen Sie, ob sie je einen Stock mit Einschraubstift und einen Stock mit Innengewinde am unteren Schaft haben. Überprüfen Sie vor und nach jedem Gebrauch, ob sich die Einstellungssysteme leicht öffnen und schliessen lassen und ob sie die richtige Spannung haben.

1. Stellen Sie sicher, dass nichts verformt oder beschädigt ist.
2. Vor der Aufbewahrung lösen Sie Zugstränge, legen Sie den Stock zusammen und lassen Sie ihn vollständig trocknen.
3. Wenn sich die FlickLock Pro-Einstellungssysteme nur noch schwer öffnen oder schliessen lassen, geben Sie einen Tropfen Öl auf die Hebelachse.

Ersatzteile können bei Ihrem nächsten Black Diamond Equipment-Händler oder direkt bei Black Diamond Equipment erworben werden.

*(Siehe Abbildungen.)*

#### BEGRENZTE GEWÄHRLEISTUNG

Wir gewährleisten dem ursprünglichen Käufer für einen Zeitraum von 2 Jahren nach dem Kauf oder der Lieferung, sofern gesetzlich nicht anders vorgeschrieben, dass unsere Produkte frei von Material- und Verarbeitungsfehlern sind, wie sie ursprünglich verkauft wurden. Das Produkt wird nach unserem Ermessen entweder repariert oder ersetzt. Wir übernehmen keine Garantie bei normaler Abnutzung und normalem Verschleiß, bei unsachgemäßer Verwendung oder Wartung, Modifizierung, Änderung oder jeglichen Beschädigungen. Wir behalten uns das Recht vor, für alle Gewährleistungsansprüche einen Kauf- oder Liefernachweis anzufordern.

## ⚠ AVVERTENZE [IT]

**Lo sci è pericoloso. È utile capire ed accettare i rischi insiti in tale pratica prima di parteciparvi. Sei responsabile delle tue azioni e devi assumerti i rischi derivanti dalle tue decisioni. Prima di utilizzare il prodotto, leggere e capire tutte le istruzioni e avvertenze allegatte, acquisire dimestichezza con le caratteristiche del prodotto, le sue capacità e limiti. Cerca di ottenere un allenamento corretto nell'utilizzo dell'attrezzatura. Errori nella lettura e nel rispetto di quanto affermato in questa avvertenza può risultare in grave incidente, paralisi o morte!**

## 🔍 BASTONCINI DA SCI ISTRUZIONI PER L'USO

▲ Conservare le istruzioni per riferimenti futuri.

### RONDELLE

**Agganciare una rondella:** Spingi la rondella e gira in senso orario fino a che è agganciata sull'ultimo tassello e può ruotare liberamente.

**Rimuovere una rondella:** Tira la rondella e gira in senso antiorario.

*(Vd le illustrazioni allegatte)*

### BASTONCINO WHIPPET SELF-ARREST

- Il Whippet non è una piccozza da ghiaccio, nè ne è un sostituto.
- Non impugnare o maneggiare il Whippet come se fosse una piccozza da ghiaccio. Tenerlo sempre dall'impugnatura.
- Allenati nell'autobloccaggio così' da comprenderne le reali capacità e limiti.
- Per l'autobloccaggio, tieni una mano sopra la lama del Whippet, con la sezione diagonale rispetto al tronco, e una mano vicino al meccanismo FlickLock Pro.
- Evita brutte cadute quando scii o scali utilizzando il Whippet.

**ATTENZIONE:** Il lacciolo del Whippet NON si apre; rimuovi i laccioli quando sei su un terreno a rischio valanga.

*(Vd le illustrazioni allegatte)*

### MECCANISMO DI RILASCIO DEI LACCIOLI

Per questioni di sicurezza, alcuni bastoncini da sci Black Diamond sono stati progettati con un meccanismo di rilascio automatico del lacciolo. Questo meccanismo si attiva verso l'alto ad un'angolazione di circa +/- 10° e può essere riagganciato facilmente sul campo. Il meccanismo di rilascio del lacciolo può essere anche bloccato per evitarne un rilascio accidentale.

*(Vd le illustrazioni allegatte)*

### FLICKLOCK®

*(Vd le illustrazioni allegatte)*

### BASTONCINI DA SCIALPINISMO COMPACTOR

I bastoncini da scialpinismo Compactor di Black Diamond Equipment sono dotati del nostro esclusivo Rapid Deployment System ( Sistema di dispiegamento immediato) che è caratterizzato da un singolo pulsante per chiudere e dispiegare il bastoncino. Il pulsante si trova giusto sotto la sezione regolabile numerata del FlickLock Pro

**Richiedere i Bastoncini Compactor:**

1. Premi il pulsante e fai scivolare l'impugnatura verso la

punta del bastoncino

2. Tira le sezioni fino ad ogni giuntura in modo da separarle
3. Compatta i bastoncini seguendo la forma di una "Z"
4. Apri la leva del FlickLock Pro e chiudi totalmente il bastoncino riducendone ancora la lunghezza.
5. Aggancia la rondella della sezione inferiore a quella superiore e media prima di riporre il bastoncino nel tuo deposito.

### Dispiegamento

1. Assicurati che la rondella sia sganciata da tutte le sezioni.
2. Afferra l'impugnatura e la prima sezione della canna e spingile lontane l'una dall'altra. Il bastoncino ritornerà in posizione e bloccato.
3. Controlla che il pulsante sia libero e che il bastoncino sia bloccato senza spazi tra le giunture

### Regolazione

Con il tempo, il cavetto interno che connette le varie sezioni della canna può tendersi. Questo gioco può essere eliminato aumentando la tensione del cavetto.

1. Premi il pulsante di rilascio e poi tira SOLO la sezione più bassa.
2. Il tensionatore del cavetto è tra la sezione media e inferiore
3. Tieni entrambe le estremità del tensionatore e giralo in senso orario per stringere o in senso antiorario per allentare

NON allentare MAI completamente il tensionatore a meno che non stai sostituendo la sezione più bassa. Se devi sostituire la sezione bassa della canna, allenta totalmente il tensionatore fino a che si libera dalla sezione alta. Tieni l'estremità alta del tensionatore in modo tale che non scivoli nella sezione media del bastoncino. Inserisci l'estremità filettata del tensionatore della nuova sezione e gira fino a che nessun filetto è visibile. A questo punto segui le istruzioni sopra riportate per regolare la tensione.

*(Vd le illustrazioni allegatte)*

## 🔧 CURA E MANUTENZIONE

Non mettere mai olio o silicone sulle sezioni della canna – questo potrebbe causare lo slittamento delle sezioni durante l'utilizzo. Rimuovi sempre le sezioni inferiori dopo aver sciato in modo da farle asciugare completamente prima di riporre.

*(Vd le illustrazioni allegatte)*

## 🕒 CONTROLLO E CESSAZIONE D'USO

Prima e dopo ogni utilizzo, il meccanismo FlickLock deve sempre aprirsi e chiudersi in maniera molto fluida. Assicurati che non ci siano crepe sulla camma della leva o sulla struttura e che nulla si sia deformato o rotto. Parti di ricambio possono essere ordinate al vostro rivenditore Black Diamond o direttamente a noi. Se possiedi modelli a sonda, assicurati di utilizzare sempre una sezione inferiore maschile e una femminile. Prima e dopo ogni utilizzo, controlla che il meccanismo di regolazione si apra e chiuda regolarmente e che la tensione sia corretta.

- Assicurati che nulla sia deformato o rotto.
- Prima di riporre il bastoncino, rilascia la tensione del cavetto, compatta il bastoncino e fallo asciugare.
- Se il meccanismo FlickLock Pro risulta difficile da apri-

re o chiudere, applica una goccia d'olio sull'asse della leva dove la leva incontra la fascetta del morsetto.

Pezzi di ricambio possono essere ordinati al vostro rivenditore Black Diamond di zona o direttamente a Black Diamond Equipment.

*(Vd le illustrazioni allegatte)*

### GARANZIA LIMITATA

Per 2 anni a partire dall'acquisto, se non diversamente indicato dalla legge, garantiremo all'acquirente al dettaglio originario solo il fatto che i nostri prodotti non hanno difetti di materiale e di lavorazione come originariamente venduti. Il Prodotto sarà riparato o sostituito a nostra discrezione. Non garantiamo prodotti che mostrano normale usura o che sono stati utilizzati o manutenti in modo improprio, modificati o alterati oppure in qualche modo danneggiati. Ci riserviamo il diritto di richiedere la prova d'acquisto per tutte le richieste di garanzia.

## ⚠ ADVERTENCIA [ES]

**Esquiar es inherentemente peligroso. Antes de practicarlo debes comprender y aceptar el riesgo que conlleva. El responsable de tus decisiones y tus actos eres tú. Antes de usar este producto, lee y comprende todas las instrucciones y advertencias que lo acompañan y familiarízate con su uso correcto, sus funcionalidades y sus limitaciones. Recomendamos que obtengas formación adecuada sobre la manera de usarlo. No leer y observar cualquiera de estas advertencias puede acarrear lesiones graves, que pueden llegar a ser paralizantes y hasta mortales.**

## 🔍 INSTRUCCIONES DE USO DE LOS BASTONES DE ESQUÍ

▲ Guarde las instrucciones para poder consultarlas en el futuro.

### ROSETAS

**Para poner una roseta:** Empuja la roseta y róscala a derechas hasta que quede fija contra el tope superior y gire libremente.

**Para quitar una roseta:** Tira de la roseta y gírala a izquierdas.

*(Ver las ilustraciones que acompañan este folleto)*

### BASTÓN DE AUTODENTENCIÓN WHIPPET

- El Whippet no es un piolet, ni tampoco lo sustituye.
- No agarres o claves el Whippet como un piolet. Sujétalo siempre por su mango.
- Practica la autodetención para que comprendas lo que se puede hacer con él.
- Para autodetenerte, mantén una mano sobre la hoja del Whippet, con el mango en diagonal a través del torso y la otra mano agarrándolo cerca del mecanismo FlickLock Pro.
- Ten cuidado para no clavártelo cuando escales o esquíes

**PRECAUCIÓN:** La dragonera del Whippet NO se suelta, por lo que en terreno propicio a avalanchas no debes llevarla puesta.

*(Ver las ilustraciones que acompañan este folleto)*

### DRAGONERAS CON MECANISMO DE SUELTA RÁPIDA

Para mejorar la seguridad, algunos bastones de esquí

de Black Diamond incorporan un mecanismo que abre automáticamente la cinta de la dragonera. Este mecanismo se activa a un ángulo aproximado de +/- 10° desde la vertical hacia arriba, y puede volver a cerrarse sin herramientas. También se puede dejar fijo, para evitar que la cinta se abra.

*(Ver las ilustraciones que acompañan este folleto)*

### FLICKLOCK®

*(Ver las ilustraciones que acompañan este folleto)*

### BASTONES DE TRAVESÍA COMPACTOR

Los bastones de travesía Compactor de Black Diamond Equipment incorporan nuestro exclusivo sistema de armado rápido gracias al cual el bastón puede armarse y plegarse pulsando un único botón de retención. Dicho botón está ubicado justo debajo del tramo ajustable mediante el FlickLock Pro que lleva las marcas numeradas.

**Plegado de los bastones Compactor:**

1. Presiona el botón y desliza la empuñadura hacia la punta del bastón
2. Separa los tramos tirando de ellos en direcciones opuestas
3. Pliega los tramos para que formen una "Z" compacta
4. Abre la palanca del FlickLock Pro y embute el tramo regulable para minimizar su longitud plegada
5. Encaja la roseta en los tramos superior e intermedio para que se mantengan plegados

### Armado

1. Comprueba que la roseta no esté encajada en ningún tramo.
2. Agarra la empuñadura y el primer tramo, y tira de ambos en direcciones opuestas. El botón asomará por su escotadura y el bastón quedará armado.
3. Comprueba que el botón asome por completo y que no quede hueco entre las juntas de cada tramo.

### Ajustes

Con el tiempo, el cordino interno que conecta los tramos puede dar de sí. Este juego puede eliminarse tensando dicho cordino.

1. Pulsa el botón y a continuación, tirando, separa ÚNICAMENTE el tramo inferior.
2. El tensor del cordino está ubicado entre los tramos central e inferior.
3. Sujeta ambos extremos del tensor y gíralo a derechas para tensarlo o a izquierdas para aflojar la tensión.

NUNCA suelte el tensor del todo, a menos que vayas a cambiar el tramo inferior. Si cambias el tramo inferior, afloja por completo el tensor hasta que se separe del tramo superior. Mantén sujeta la parte superior del tensor para que no se deslice al interior del tramo central del bastón. Inserta el extremo roscado del tensor del nuevo tramo inferior y róscalo hasta que no asomen filetes de la rosca. Luego, sigue las instrucciones dadas más arriba para ajustar la tensión.

*(Ver las ilustraciones que acompañan este folleto)*

## 🔍 CUIDADOS Y MANTENIMIENTO

Nunca pongas aceite o silicona en los tramos del bastón, pues eso podría hacer que las juntas resbalaran durante el uso. Después de esquiar, saca siempre los tramos inferiores y deja que se sequen por completo antes de guardar los bastones.

(Ver las ilustraciones que acompañan este folleto)

## INSPECCIÓN Y RETIRO

Antes y después de cada uso comprueba que los mecanismos FlickLock abran y cierren con suavidad. Comprueba también que no haya fisuras en el cuerpo o la palanca del mecanismo FlickLock, y que no haya nada deformado o roto.

Puedes conseguir piezas de repuesto a través de tu distribuidor de Black Diamond o directamente de nosotros. Si tienes bastones convertibles en sonda, comprueba siempre que lleves un tramo macho y un tramo hembra. Antes y después de cada uso, comprueba que los mecanismos de ajuste abran y cierren con suavidad y tengan la tensión adecuada.

- Comprueba que no haya nada deformado o roto.
- Antes de guardarlos, libera el cordino tensor, pliega el bastón y déjalo secar.
- Aplica una gotita de aceite en el eje de la palanca del mecanismo FlickLock Pro si éste se vuelve duro de abrir o cerrar.

Puedes conseguir piezas de recambio a través de tu distribuidor de Black Diamond o directamente a través de Black Diamond Equipment.

(Ver las ilustraciones que acompañan este folleto)

## GARANTÍA LIMITADA

Durante 2 años a partir de la fecha de la compra, a menos que la ley indique lo contrario, le garantizamos al comprador minorista original que nuestros productos, tal y como se vendieron originalmente, no presentan defectos de material ni fabricación. El Producto se reparará o reemplazará según consideremos oportuno. No prestamos garantía para productos que muestren un uso y desgaste normales, que se hayan usado o mantenido de manera indebida o que de algún modo hayan sido modificados, alterados o dañados. Nos reservamos el derecho a exigir un comprobante de compra o entrega para cualquier reclamación de garantía.

## AVISO [PT]

**O ski é inerentemente perigoso. Entenda e aceite os riscos envolvidos antes de praticar. Você é responsável pelos seus próprios actos e decisões. Antes de usar este produto, leia e compreenda todas as instruções e avisos que o acompanham e familiarize-se com a sua correcta utilização, capacidades e limitações. Recomendamos que obtenha formação adequada na sua utilização. Ignorar a leitura ou não seguir qualquer um destes avisos pode resultar em ferimentos graves, paralisia ou morte!**

## BASTÕES DE SKY INSTRUÇÕES DE USO

▲ Guarde as instruções para referência futura.

### RODELAS

**Para colocar a rodela:** Empurre a rodela e gire-a no sentido horário até que fique segura contra o batente superior e possa girar livremente.

**Para remover a rodela:** Puxe a rodela e gire-a no sentido anti-horário

(Veja as ilustrações)

## ASTÃO DE AUTO-DETENÇÃO WHIPPET

- O Whippet não é um piolet, nem um substituto de um.
- Não segure ou crave o Whippet como se fosse um piolet. Agarre-o sempre pelo punho.
- Pratique a auto-detenção para compreender as capacidades do Whippet.
- Na auto-detenção, coloque uma mão por cima da lâmina do Whippet, com o eixo do bastão em diagonal em relação ao seu tronco, e a outra mão segurando perto do mecanismo FlickLock Pro.
- Evite ferir-se quando escalar ou esquiar.

**ATENÇÃO:** A correia do Whippet NÃO se solta, remova a correia de pulso em terreno avalanchoso.

(Veja as ilustrações)

## COLOCAR E REMOVER AS CORREIAS

Por segurança, alguns bastões de ski da Black Diamond estão concebidos com um mecanismo automático para soltar as correias. Este mecanismo activa-se a um ângulo de aproximadamente +/- 10° a partir da vertical, para cima e pode ser re-engatado no local. O mecanismo para soltar as correias também pode ser bloqueado no local, impedindo a libertação das mesmas.

(Veja as ilustrações)

## FLICKLOCK®

(Veja as ilustrações)

## BASTÕES COMPACTOR PARA SKI DE TRAVESSIA

Os bastões Compactor para ski de travessia da Black Diamond Equipment utilizam o nosso sistema exclusivo "Rapid Deployment" que apresenta um botão único de libertação para dobrar e armar o bastão. O botão está situado logo abaixo do tramo do bastão onde constam as longitudes de ajuste do mecanismo FlickLockPro.

### Dobrar os bastões Compactor:

1. Pressione o botão e deslize o punho em direcção à ponteira do bastão.
  2. Puxe os tubos em direcções opostas em cada ponto de junção para os separar.
  3. Dobre os bastões de modo a que formem um "Z" compacto.
  4. Abra a alavanca do mecanismo FlickLock Pro e feche totalmente o bastão para minimizar o seu comprimento dobrado.
  5. Encaixe na ranhura da rodeleta os tramos superior e intermédio dos tubos para guardar o bastão com segurança.
- ### Armar os bastões
1. Assegure-se que na rodela não estão tubos encaixados.
  2. Segure o punho e a primeira secção dos tubos, e puxe-os em direcção contrária. O bastão encaixar-se-á e irá bloquear-se.
  3. Verifique se o botão de pressão está completamente de fora e se o bastão está armado, sem lacunas nas articulações.

### Ajustar

Com o tempo, o cordino interno de tensão que une os tramos do bastão pode alongar. Este alongamento pode ser eliminado aumentando a tensão do cordino interno.

1. Pressione o botão de libertação e puxando separe SOMENTE o tubo inferior do bastão.
2. O tensor do cordino localiza-se entre o tubo

intermédio e o tubo inferior.

3. Segure nas duas extremidades do tensor e rode-o no sentido horário para apertar ou no sentido anti-horário para aliviar.

NUNCA alivie o tensor completamente a menos que seja para substituir o tubo inferior. Se substituir o tubo inferior, solte o tensor completamente até que se liberte do tubo superior. Mantenha o controlo da parte superior do tensor para que ele não deslize para dentro do tubo intermédio. Insira o extremo com rosca do tensor do novo tubo inferior e enrosque até que não sejam visíveis quaisquer segmentos de rosca. Em seguida, siga as instruções dadas mais acima para ajustar a tensão.

(Veja as ilustrações)

## CUIDADOS E MANUTENÇÃO

Nunca coloque óleo ou silicone nos tubos do bastão – tal pode fazer com que as juntas deslizem durante o uso. Remova sempre os tubos inferiores depois de esquiar e permita que sequem completamente antes de guardar os bastões.

(Veja as ilustrações)

## INSPECÇÃO E RETIRADA DE USO

Antes de depois de cada utilização, comprove que os mecanismos FlickLock abrem e fecham com suavidade. Comprove que não existem fissuras nas alavancas e que nada se encontra deformado ou partido. Peças de substituição podem ser obtidas junto do seu distribuidor Black Diamond ou directamente connosco. Se possuir modelos convertíveis em sonda, certifique-se sempre que está a usar um com o tubo inferior macho e outro com o tubo inferior fêmea. Antes e depois de cada utilização, verifique se os mecanismos de ajuste abrem e fecham sem problemas e são tensionados adequadamente.

- Comprove que nada se encontra deformado ou partido.
- Antes de armazenar, solte o cordino de tensão, dobre o bastão e seque-o.
- Aplique uma gota de óleo no eixo da alavanca na zona da braçadeira, se o mecanismo FlickLock Pro apresentar dificuldades em abrir ou fechar.

Peças de substituição podem ser obtidas no seu distribuidor local ou directamente na Black Diamond Equipment.

(Veja as ilustrações)

## GARANTIA LIMITADA

Durante 2 anos após a compra ou a entrega, salvo indicação em contrário por lei, garantimos ao comprador retalhista original que os nossos produtos não têm defeitos de material e de fabrico, conforme originalmente vendidos. O produto será reparado ou substituído ao nosso critério. Não concedemos qualquer garantia a produtos que apresentem uso ou desgaste normal, manutenção inadequada ou que tenham sido modificados, alterados e danificados de alguma maneira. Reservamo-nos o direito de exigir o comprovativo de compra ou a entrega para todas as reclamações de garantia.

## ADVARSEL [DA]

**Skiløb er farligt. Forstå og accepter risici før du deltager. Du er ansvarlig for dine egne handlinger og beslutninger. Før dette produkt benyttes, skal du læse og forstå alle vejledninger og advarsler der følger med produktet, og gøre dig bekendt med det korrekte brug, dets egenskaber og begrænsninger. Vi anbefaler, at du finder kvalificeret instruktion i dets brug. Hvis disse advarsler ikke læses eller følges, kan det medføre alvorlige skader, lammelse eller døden!**

## SKISTAVE BRUGSANVISNING

▲ Opbevar vejledningen til senere brug.

### TRENSER

**For at fastgøre en trense:** Tryk på tansen og drej med uret indtil den sidder op mod det øvre stop og kan dreje frit.

**For at fjerne en trense:** Træk i tansen og drej mod uret.

(Se medfølgende illustrationer)

### WHIPPET FALDBREMSE-STAV

- Whippet er ikke en isokse, ej heller en erstatning for en.
- Undlad at holde eller svinge Whippet som en isokse. Hold altid fast på håndtaget.
- Øv dig i at faldbremse, så du forstår stavens muligheder.
- For at faldbremse holdes den ene hånd over Whippets hakkespids, med skaflet diagonalt hen over torsoen og den anden hånd nær FlickLock Pro mekanismen.
- Undgå at stikke dig selv i maven når du klatrer eller står på ski.

**FORSIGTIG:** Whippets håndledsstrop ÅBNER IKKE, fjern stroppen i lavineteræn.

(Se medfølgende illustrationer)

### SWITCH FRIGØRELSES-STROPPER

Af sikkerhedshensyn er nogle Black Diamond Skistave designet med en automatisk strop-frigørelsesmekanisme. Denne frigørelsesmekanisme aktiveres omtrent +/- 10° vinkel fra lodret, opad, og kan kobles fast igen undervejs på tur. Strop-frigørelsesmekanismen kan også låses fast, hvilket forhindrer frigørelse.

(Se medfølgende illustrationer)

### FLICKLOCK®

(Se medfølgende illustrationer)

### COMPACTOR TOURING-STAVE

Black Diamond Equipments Compactor touring-stave bruger vores eksklusive Rapid Deployment System, som indeholder en enkelt-trykknop til at sammenfolde og gøre staven klar til brug. Trykknappen findes lige under den nummererede FlickLock Pro justeringssektion.

### Sådan foldes Compactor Poles sammen:

1. Tryk på knappen og glid grebet mod stavens spids
2. Træk sektionerne fra hinanden ved hver samling der findes i revnen mellem hver skafstsektion.
3. Fold stavene sammen i en lille "Z"-facon
4. Åbn FlickLock Pro-klemmen og tryk staven helt sammen for at minimere dens sammenfoldede

længde.

5. Klik undersektionens trense-klips på over- og midtersektionen for sikker opbevaring.

#### Klargøring til brug

1. Vær sikker på, at trensen er klipset af alle sektioner.
2. Grib om håndtaget og den første skaftsektion, og træk dem fra hinanden. Staven vil smutte på plads og låse.
3. Tjek at trykknappen er sprunget helt ud, og at staven er låst uden mellemrum i samlingerne.

#### Justering

Over tid kan indersnøren der forbinder skaftsektionerne give sig. Dette slør kan fjernes ved at forøge trækket på indersnøren.

1. Tryk på trykknappen, og træk nu KUN den nederste samling åben.
2. Snørstrammeren findes mellem den midterste og nederste skaftsektion.
3. Hold om begge ender på strammeren og drej den med uret for at stramme og mod uret for at løsne.

Du bør ALDRIG løse strammeren fuldstændigt, med mindre du udskifter den nederste sektion. Hvis du udskifter den nederste sektion, løsnes strammeren fuldstændigt, indtil den slipper fri af den øvre sektion. Hold fast på den øvre del af strammeren, så den ikke glider op ind i den midterste skaftsektion. Sæt gevind-ender af den nye nederste sektionstrammer i, og drej indtil intet gevind kan ses. Derefter følges instruktionerne ovenfor for at justere spændingen.

#### (Se medfølgende illustrationer)

#### 🔍 PLEJE OG VEDLIGEHOLD

Kom aldrig olie eller silikone på stav-skaftet – det kan få samlingerne til at slippe i brug. Fjern altid de nedre skaft-sektioner efter skibrug, og lad stavene tørre fuldstændigt før de pakkes væk.

#### (Se medfølgende illustrationer)

#### 🔍 EFTERSYN OG KASSERING

Før og efter hver brug kontrolleres at FlickLock-mekanismerne åbner og lukker nemt. Se efter at der ikke er revner i huset eller klemmen, og at intet er skævvredet eller ødelagt. Reservedele kan anskaffes fra din Black Diamond-forhandler eller direkte fra os. Hvis du ejer en sonde-model, skal du altid sikre dig, at du benytter en han-undersektion og en hun-undersektion. For og efter hver brug skal du tjekke, at justeringsmekanismerne åbner og lukker nemt og har korrekt spænding.

- Kontroller at intet er skævvredet eller ødelagt.
- Før bortpakning løsnes spændings-snoren og staven foldes sammen og tørres.
- Hvis FlickLock Pro-mekanismerne bliver svære at åbne eller lukke, lægges en dråbe olie på klemmens aksel, hvor armen møder klembåndet.

Reservedele kan anskaffes fra din lokale Black Diamond Equipment-forhandler eller direkte fra Black Diamond Equipment.

#### (Se medfølgende illustrationer)

#### BEGRÆNSET GARANTI

Hvis ikke andet er gældende i henhold til loven, garanterer vi den oprindelige køber, 2 år efter køb eller levering, at vores produkter er fri for defekter i materiale og håndværksmæssige fejl, som de var ved anskaffelsen.

Produktet vil blive repareret eller erstattet efter vores skøn. Garantien dækker ikke ved normalt slid, uautoriseret brug, manglende vedligeholdelse, samt produkter, der er modificeret eller på anden måde beskadiget. Vi forbeholder os retten til at kræve et købs- eller leveringsbevis for alle garantikrav.

#### ⚠️ WAARSCHUWING [NL]

**Aan skiën zijn risico's verbonden. U dient de bijbehorende risico's te begrijpen en te aanvaarden, alvorens aan deze activiteiten deel te nemen. U bent verantwoordelijk voor uw eigen acties en beslissingen. Alvorens dit product te gebruiken, dient u alle bijbehorende aanwijzingen en waarschuwingen te lezen en te begrijpen en dient u vertrouwd te zijn met het juiste gebruik, de mogelijkheden en beperkingen ervan. Wij raden aan een geschikte training te volgen voor het gebruik van het product. Het niet lezen of opvolgen van één van deze waarschuwingen kan leiden tot ernstig letsel, verlamming of overlijden!**

#### 🔍 SKISTOKKEN GEBRUIKSAANWIJZING

▲ Bewaar de instructies voor toekomstig gebruik.

#### TELLERS

**Een teller bevestigen:** Duw de teller op de stok en draai naar rechts totdat hij tegen de bovenste stop aan zit en vrij kan draaien.

**Een teller verwijderen:** Trek aan de teller en draai hem naar links.

#### (Zie bijbehorende afbeeldingen)

#### SKISTOK MET ZELFREMMEDE WHIPPET

- De Whippet is geen ijsbijl en is evenmin een vervanging ervan.
- Beweeg of houd de Whippet niet vast als een ijsbijl. Houd altijd het handvat vast.
- Oefen het zelfremmen zodat u vertrouwd raakt met de mogelijkheden ervan.
- Houd voor het zelfremmen één hand op de pickel van de Whippet, met de schacht diagonaal over uw borst en houd één hand in de buurt van het FlickLock Pro-mechanisme.
- Voorkom dat u zichzelf uitput tijdens het klimmen of skiën

**LET OP:** De band van de Whippet KOMT NIET los, verwijder de polsband derhalve in lawinegevaarlijk terrein.

#### (Zie bijbehorende afbeeldingen)

#### ZELFONTKOPPELENDE POLSBANDEN

Uit veiligheidsoverwegingen zijn sommige skistokken van Black Diamond uitgerust met een automatisch band-ontkoppelmechanisme. Dit ontkoppelmechanisme wordt geactiveerd bij een verticale opwaartse belasting in een hoek van circa +/- 10° en kan onderweg opnieuw worden ingeschakeld. Het band-ontkoppelmechanisme kan ook in positie worden vergrendeld, zodat de band niet loskomt.

#### (Zie bijbehorende afbeeldingen)

#### FLICKLOCK®

#### (Zie bijbehorende afbeeldingen)

#### COMPACTOR TOERSKISTOKKEN

De Compactor toerskistokken van Black Diamond

maken gebruik van het exclusieve Rapid Deployment Systeem, waardoor u met één druk op de knop de stok kunt in- en uitklappen. De drukknoop bevindt zich net onder het genummerde afstelgedeelte van de FlickLock Pro

#### Compactor skistokken inklappen:

1. Druk op de knop en schuif het handvat naar de punt van de stok
2. Trek de schachten bij elke verbinding uit elkaar. Deze bevindt zich bij de naad tussen elk schachtdeel
3. Vouw de stok in elkaar in een compacte Z-vorm
4. Open de FlickLock Pro-hendel en schuif de stok helemaal in elkaar tot de minimale lengte.
5. Klik de teller van de onderste schacht op de onderste en middelste schacht, om de stok veilig op te bergen

#### Uitklappen

1. Zorg dat de teller van alle schachten los is.
2. Houd het handvat en het eerste schachtdeel vast en trek ze uit elkaar. De stok zal op zijn plaats klikken en vergrendelen.
3. Controleer of de drukknoop helemaal uitgetrokken is en of de stok is vergrendeld zonder ruimtes tussen de verbindingen

#### Afstellen

Na verloop van tijd kan het binnenste koord dat de schachten met elkaar verbindt uitrekken. Deze speling kan worden weggenomen door de spanning op het koord te verhogen.

1. Druk op de ontgrendelknop en trek daarna ALLEEN aan het onderste verbindingsdeel.
2. De spanner bevindt zich tussen de middelste en de onderste schacht
3. Houd beide uiteinden van de koordspanner vast en draai naar rechts om de spanning te verhogen en naar links om de spanning te verlagen

Draai de koordspanner NOOIT helemaal los, tenzij een onderste deel moet worden vervangen. Bij het vervangen van een onderste deel, moet de koordspanner helemaal worden losgedraaid totdat hij los komt van het bovenste deel. Blijf het bovenste deel van de koordspanner vasthouden, zodat het niet omhoog schiet in het middelste deel van de stok. Steek het schroefdraadeinde van de spanner in het nieuwe onderste stokdeel en draai vast totdat het schroefdraad niet meer zichtbaar is. Volg daarna de bovenstaande instructies om de spanning af te stellen.

#### (Zie bijbehorende afbeeldingen)

#### 🔍 VERZORGING EN ONDERHOUD

Breng geen olie of silicone op de stokschaften aan – hierdoor kunnen de verbindingen tijdens gebruik doorschieten. Verwijder de onderste schachten altijd na het skiën en zorg dat ze voor het opbergen volledig droog zijn.

#### (Zie bijbehorende afbeeldingen)

#### 🔍 INSPECTIE EN AFSCHRIJVING

Controleer voor en na elk gebruik of het FlickLock-mechanisme soepel open en dicht gaat. Controleer of er geen barsten in de behuizing of klemhendel zitten en er niets vervaamd of stuk is. Vervangingsonderdelen kunnen worden verkregen via uw lokale Black Diamond-dealer of direct via ons. Als u een stok heeft met sonde, zorg dan dat u altijd één mannelijke onderste schacht en

een vrouwelijke onderste schacht gebruikt. Controleer voor en na elk gebruik of de afstelmechanismen soepel open en dicht gaan en correct zijn gespannen.

- Zorg dat er niets vervaamd of stuk is.
- Haal voor het opbergen de spanning van het koord, klap de stok in en laat drogen.
- Als het FlickLock Pro-mechanisme niet meer soepel open en dicht gaat, breng dan een druppel olie aan op de hendelas op de plaats waar de hendel de klemband raakt.

Vervangingsonderdelen kunnen worden verkregen via uw lokale Black Diamond Equipment-dealer of direct via Black Diamond Equipment.

#### (Zie bijbehorende afbeeldingen)

#### GARANTIEBEPERKINGEN

Gedurende 2 jaar na aankoop of levering, tenzij wettelijk anders is vastgelegd, garanderen wij aan de oorspronkelijke koper dat onze producten bij aankoop geen materiaalfouten of fabricagefouten bevatten. Het Product wordt naar ons eigen inzicht gerepareerd of vervangen. Wij bieden geen garantie voor producten die normale slijtage en aantastingen vertonen of die onjuist zijn gebruikt of onderhouden, die zijn gewijzigd of aangepast, of die op enigerlei wijze beschadigd zijn. We behouden ons het recht voor om voor garantieclaims een aankoop- of leveringsbewijs te eisen.

#### ⚠️ ADVARSEL [NO]

**Skikjøring er i seg selv farlig, og kan medføre alvorlig personskade eller død. Du må derfor forstå og akseptere risikoen som er forbundet med disse aktivitetene. Du er selv ansvarlig for dine egne handlinger og avgjørelser. Før du tar i bruk produktet må du lese og forstå alle bruksanvisninger og advarsler som medfølger. Du må gjøre deg kjent med, og tilegne deg kunnskap om, produktets kapasitet og begrensninger. Vi anbefaler at du sørger for å få opplæring i riktig bruk av dette produktet. Manglende respekt for disse advarelsene kan medføre alvorlig personskade eller død.**

#### 🔍 BRUKSANVISNING FOR SKISTAVER

▲ Ta vare på bruksanvisningen for senere bruk.

#### TRINSER

**Slik monterer du trinsene:** Skyv trinsen inn på staven mens du vrir den med klokken. Skyv den helt opp til den øverste stopperen.

**Slik fjerner du trinsene:** Dra i trinsen mens du vrir den mot klokken.

#### (se medfølgende illustrasjoner)

#### WHIPPET TOPPTURSTAV MED ØKSEBLAD

- Whippet er ikke en isøks, og er heller ikke en erstatning for dette.
- Whippet skal ikke holdes eller brukes på samme måte som en isøks. Hold alltid i stavens håndtak.
- Tren på oppbremsing slik at du blir trygg på stavens kapasitet og begrensninger.
- Ved oppbremsing, hold en hånd over bladet på staven og hold skaftet diagonalt over brystet, samtidig som du med den andre hånden holder fast ved FlickLock Pro-mekanismerne.
- Unngå for all del å snu bladet feil vei!

**ADVARSEL:** Håndleddstroppen på Whippet løser IKKE ut av seg selv. Fjern håndstroppen når du er i skredutsatt terreng.

*(se medfølgende illustrasjoner)*

### SWITCH RELEASE-STROPPER

For sikkerhets skyld har enkelte av Black Diamonds skistaver en automatisk utløsermekanisme på håndleddstroppen. Denne mekanismen aktiveres ved +/- 10° vinkel vertikalt oppover. Den kan enkelt settes på plass igjen umiddelbart. Håndstroppens utløsermekanisme kan også låses, slik at den ikke løser ut.

*(se medfølgende illustrasjoner)*

### FLICKLOCK®

*(se medfølgende illustrasjoner)*

### COMPACTOR TOPPTURSTAV

Compactor-stavene fra Black Diamond Equipment kan skilte med det eksklusive Rapid Deployment-systemet, et system som gjør det mulig å komprimere og folde ut stavene ved hjelp av ett enkelt trykk på en trykknapp. Denne er plassert rett under FlickLock Pro-delen på staven.

**Slik komprimerer du stavene:**

1. Trykk inn knappen og skyv håndtaket mot stavens tupp.
2. Dra skaftene fra hverandre ved hvert ledd, i overgangen mellom hvert skaft.
3. Legg stavene sammen i en "Z"-form.
4. Åpne FlickLock Pro-mekanismen og komprimer staven ytterligere slik at den blir så kort som mulig.
5. Klikk trinsen inn på de to øverste skaftene for sikker oppbevaring.

**Slik foldes stavene ut:**

1. Løsne trinsen fra de to øverste skaftene.
2. Ta tak i håndtaket og det øverste skaftet og dra disse fra hverandre. Staven smekker i lås.
3. Sjekk at trykknappen er i riktig posisjon og at staven er låst ved hvert ledd, uten noen mellomrom.

**Slik justerer du stavene:**

Over tid kan snoren som kobler sammen skaftene strekkes og bli lenger. Dette kan unngås ved å stramme snoren.

1. Skyv inn trykknappen og dra KUN de to nederste skaftene fra hverandre.
2. Strammemekanismen er plassert mellom det midterste og nederste skaftet.
3. Vri strammeinnretningen med klokken for å stramme snoren, eller vri mot klokken for å løsne snoren.

Strammeinnretningen må ALDRI løsnes helt, med mindre den nederste delen skal byttes ut. Dersom dette er tilfelle, løsne strammeinnretningen slik at den kan fjernes fra den øverste delen. Hold den øverste delen av strammeinnretningen slik at den ikke skli inn i det midterste skaftet på staven. Sett i den gjengede enden på den nye strammeinnretningen og skru til gjengene ikke er synlige. Følg deretter instruksjonene ovenfor for å justere strammingen.

*(se medfølgende illustrasjoner)*

### OPPBEVARING OG VEDLIKEHOLD

Bruk aldri olje eller silikon på skaftene, da dette kan føre til at leddene skli fra hverandre under bruk. Fjern alltid de nederste skaftene etter bruk og la disse tørke før du

lagrer dem.

*(se medfølgende illustrasjoner)*

### KONTROLL OG KASSERING

Før og etter hver gangs bruk, påse at FlickLock-mekanismene kan åpnes og lukkes uten problem. Påse at den ikke har sprekker og at den ikke er deformert eller ødelagt. Reservedeler kan fås hos din Black Diamond-forhandler eller direkte fra Black Diamond Equipment. Påse at du alltid bruker ett nedre skaft med utvendige gjenger, og ett nedre skaft med innvendige gjenger. Før og etter hver gangs bruk, påse at justeringsmekanismene kan åpnes og lukkes uten problem og at de er skikkelig strammet.

- Påse at ingenting er deformert eller ødelagt.
- Før lagring, løsne snoren, komprimer staven og tørk den.
- Dersom FlickLock Pro-mekanismen blir vanskelig å åpne eller lukke, påfør en dråpe med olje mellom boltene og klemmen.

Reservedeler kan fås hos din Black Diamond-forhandler eller direkte fra Black Diamond Equipment

*(se medfølgende illustrasjoner)*

### BEGRENSET GARANTI

I to år etter kjøp eller leveranse, med mindre noe annet kreves av lokale lover, garanterer vi den opprinnelige detaljhandleren at produktene våre er uten feil i materialer og håndverk som de selges originalt. Produktet vil bli reparert eller byttet etter vårt skjønn. Garantien dekker ikke produkter som viser normal slitasje, feil bruk, dårlig vedlikehold, endringer eller modifikasjoner, eller skader som er påført under bruk. Vi forbeholder oss retten til å kreve at det legges frem kjøpsbevis eller leveringsbevis i forbindelse med alle garantikrav.

### ⚠ VARNING [SV]

**Skidåkning er en potensielt farlig aktivitet. Ta reda på och var medveten om riskerna innan du deltar. Du är själv ansvarig för dina handlingar och dina beslut. Innan du använder den här produkten ska du läsa igenom och förstå alla instruktioner och varningar som medföljer den, och göra dig bekant med hur den används korrekt, samt dess möjligheter och begränsningar. Vi rekommenderar att du ser till att erhålla korrekt utbildning i dess användning. Om du inte läser och följer dessa varningar kan det leda till allvarlig skada, förlamning eller dödsfall.**

### SKIDSTAVAR BRUKSANVISNING

▲ Spara anvisningarna för framtida bruk.

### TRUGOR

**Sätta fast trugan:** Tryck trugan på plats och vrid den medsols tills den sitter fast ordentlig mot det övre stoppet och kan snurra fritt.

**Ta bort trugan:** Dra i trugan och vrid den motsols.

*(Se tillhörande bilder)*

### WHIPPET SJÄLVSÄKRINGSSTAV

- Whippet-staven är inte en isyxa, och ersätter inte en isyxa.
- Håll inte och svinga inte Whippet-staven som en isyxa. Håll alltid i handtaget.

• Öva på självsäkringsmetoder så att du förstår stavens användningsområde.

• Vid självsäkring håller du ena handen över Whippet-stavens blad, med stavskafet diagonalt över bröstet, med den andra handen i nærheten av FlickLock Pro-mekanismen.

• Undvik å skada dig själv när du klättrar eller åker skidor

**VARNING:** Remmen på Whippet-staven LÖSER INTE UT. Ta bort remmen i lavinfarlig terräng.

*(Se tillhörande bilder)*

### REMMAR MED UTLÖSNINGSMEKANISM

Av sikkerhetsskål är vissa Black Diamond-skidstavar designede med en automatisk utløsningsmekanisme for remmarna. Den här utløsningsmekanismen aktiveras vid cirka +/- 10° vinkel från vertikalt läge, oppåt, och kan återaktiveras i fältet. Remutløsningsmekanismen kan även låsas så att den inte løser ut.

*(Se tillhörande bilder)*

### FLICKLOCK®

*(Se tillhörande bilder)*

### COMPACTOR TURSTAVAR

Black Diamond Equipments Compactor-turstavar är utrustade med vårt unika Rapid Deployment System som gör att du med en enda knapptrykning kan fälla ihop respektive fälla ut staven. Trykknappen är plassert strax under den numerade FlickLock Pro-justeringsseksjonen

**Fälla ihop Compactor-stavar:**

1. Tryck på knappen og skjut handtaget mot stavspetsen
2. Dra isår stavseksjonerna vid respektive skarv, som finns mellom stavens ulike seksjoner
3. Vik ihop staven i en kompakt "Z"-form
4. Öppna FlickLock Pro-låskammen og skjut ihop staven helt för att minimera den hopfällda stavens längd.
5. Fäst ihop trugans koppling på underdelen med den övre og mellersta seksjonen för säker förvaring

**Fälla ut:**

1. Kontrollera att trugan inte sitter ihop med de ulike seksjonsdelarna.
2. Ta tag i handtaget og den första stavseksjonen og dra isår dem från varandra. Staven snapper på plats og låser.
3. Kontrollera att trykknappen har snäppt på plats helt og att staven är låst utan några mellanrum mellom skarvarna

**Justera:**

Med tiden kan det inre trådbandet som håller ihop stavseksjonerna sträckas ut. Det här spelet kan tas bort genom att öka spänningen på det inre trådbandet.

1. Tryck på opplåsningsknappen og dra sedan isår ENDAST den nedre skarven.
2. Trådbandsspännaren är plasserad mellom den mellersta og den nedre stavseksjonen
3. Ta tag i båda ändar av spännaren og vrid den medsols för att spänna trådbandet eller motsols för att lossa på det

Lossa ALDRIG spännaren helt såvida du inte ska byta ut den nedre stavseksjonen. Om du byter ut den nedre stavseksjonen lossar du på spännaren helt tills den

lossnar från den övre seksjonen. Ta tag i den övre delen av spännaren så att den inte glider upp inuti den mellersta stavseksjonen. För in den gängade änden på den nya nedre stavseksjonens spännare og vrid tills inga gängor är synliga. Därefter följer du de ovastående anvisningarna för att justera spänningen.

*(Se tillhörande bilder)*

### SKÖTSEL OCH UNDERHÅLL

Använd aldrig olja eller silikon på stavseksjonerna – skarvarna kan glida vid användning om du gör det. Ta alltid bort de nedre stavseksjonerna efter skidåkning og låt dem torka helt innan du förvarar dem.

*(Se tillhörande bilder)*

### KONTROLL OCH KASSERING

Före og efter varje användning kontrollerar du att FlickLock-mekanismen öppnar og stänger utan problem. Kontrollera att det inte finns några sprickor i höljat eller på låsklämman og att inget är deformert eller skadat. Reservdelar kan erhållas från din Black Diamond-återförsäljare eller direkt från oss. Om du har en sondmodell kontrollerar du att du alltid använder en underdel med hankoppling og en underdel med honkoppling. Före og efter varje användning kontrollerar du att justeringsmekanismen öppnar og stänger utan problem og har korrekt spänning.

- Kontrollera att inget är deformert eller skadat.
- Innan förvaring lossar du på trådbandet för spänningen, fäller ihop staven og låter den torka.
- Använd en droppe olja på låskammens axel där låskammen ligger an mot klämbandet om FlickLock Pro-mekanismen går trögt att öppna eller stänga.

Reservdelar kan erhållas från din lokala Black Diamond Equipment-återförsäljare eller direkt från Black Diamond Equipment.

*(Se tillhörande bilder)*

### BEGRÄNSAD GARANTI

Under 2 år efter leverans garanterar vi, såvida inget annat stipuleras enligt rådande lag, den ursprunglige köparen att våra produkter är fria från skador i material og tillverkning i sålt ursprungsskick. Produkten lagas eller ersätts efter vårt gottfinnande. Vi lämnar ingen garanti för produkter som har utsatts för normal användning og slitage eller som har använts eller hanterats på ett felaktigt sätt, modifierats, ändrats eller skadats på något sätt. Vi förbehåller oss rätten att begära inköps- eller leveransbevis för alla garantiärenden.

### ⚠ VAROITUS [FI]

**Hiihto on luonnostaan vaarallista. Hiihtoon liittyyvät riskit on ymmärrettävä ja hyväksyttävä ennen osallistumista. Olet vastuussa omista teoistasi ja päätöksistäsi. Ennen tämän tuotteen käyttöä on luettava ja ymmärrettävä kaikki mukana olevat ohjeet ja varoitukset, ja tutustuttava tuotteen oikeanlaiseen käyttöön, ominaisuuksiin ja rajoituksiin. Suosittelemme hankkimaan asianmukaista harjoitusta tuotteen käytössä. Virhe varoitusten lukemisessa ja ymmärtämisessä voi johtaa vakaviin vammoihin, halvaantumiseen tai kuolemaan!**

### HIIHOTOSAUVAT KÄYTTÖOHJEET

▲ Säilytä ohjeet myöhempää tarvetta varten.

## SOMMAT

**Kiinnittäaksesi somman:** Työnnä sompa ja kierrä myötäpäivään ylem্পään stopperiin asti, niin että sompa pyörii vapaasti.

**Irrottaaksesi somman:** Vedä sompaa ja käännä vastapäivään.

### *(Katso oheiset kuvat)*

#### **WHIPPET SELF-ARREST -SAUVAT**

- Whippet ei ole jäähakku, eikä se korvaa jäähakkua.
- Älä pidä tai heilauta Whippetiä kuten jäähakkua. Pidä aina kiinni kahvasta.
- Harjoittele itsesi pysäyttämistä ymmärtääksesi sen rajoitukset.
- Itsesi pysäyttäminen: pidä toista kättä Whippetin kärjen päällä, varsi diagonaalisuunnassa vartalon alla, toisen käden pitäessä kiinni FlickLock Pro -mekanismin läheltä.
- Varo satuttamasta itseäsi kiivetessä tai hihtäessä.

**VAROITUS:** Whippetin hihna EI OLE laukeava, irrota rannelenkki lumivyöryalueella.

### *(Katso oheiset kuvat)*

#### **SWITCH RELEASE STRAPIT**

Turvallisuuden vuoksi joihinkin Black Diamond hihtosauvoihin on suunniteltu automaattisesti hihnan vapauttava mekanismi. Tämä mekanismi aktivoituu noin +/- 10° kulmassa pystysuoraan nähden, ylöspäin, ja se voidaan kytkeä takaisin paikalla. Hihnan vapautusmekanismi voidaan myös lukita paikalleen vapautumisen estämiseksi.

### *(Katso oheiset kuvat)*

#### **FLICKLOCK®**

### *(Katso oheiset kuvat)*

#### **COMPACTOR TOURING -SAUVAT**

Black Diamond Equipmentin Compactor touring –sauvoissa käytetään eksklusiivista Rapid Deployment Systemiä, jossa yhdellä painonapilla kasataan ja kootaan sauva. Painonappi on sijoitettu numeroidun FlickLock Pro –säätö-osan alapuolelle.

#### **Compactor sauvojen kasaaminen:**

1. Paina napista ja liu'uta kahvaa sauvan kärkeä kohti.
2. Vedä osat erilleen toisistaan jokaisen sauvanosan päässä sijaitsevan nivelen kohdalta.
3. Taita sauvat kompaktiin "Z" muotoon.
4. Avaa FlickLock Pro –vipu ja kasaa sauva kokonaan, jotta saat sen taitettua mahdollisimman pieneksi paketiksi.
5. Napsauta sauvan alaosan sompa kiinni ylem্পään ja keskimmäiseen sauvan putkeen turvallista varastointia varten.

#### **Kokoaminen:**

1. Varmista, että sompa on irrotettu kaikista sauvan putkista.
2. Tartu kahvaan ja ensimmäiseen sauvan putkeen, ja vedä niitä pois päin toisistaan. Sauva napsahtaa paikalleen ja lukittuu.
3. Tarkista, että painonappi on napsahtanut kokonaan ylös ja että sauva on lukittunut ilman rakoja nivelissä.

#### **Säätäminen**

Ajan kuluessa sauvan sisällä oleva sauvan putket yhdistävä vaijeri saattaa venyä. Tämä vällys voidaan

poistaa lisäämällä sisävaijerin jännitettä.

1. Paina lukituksen vapauttavaa nappia ja vedä sitten VAIN alimmasta nivelestä erilleen.
2. Vaijerin kiristin on sijoitettu alimman ja keskimmäisen putken väliin.
3. Pidä kiinni kiristimen molemmista päistä ja kierrä sitä myötäpäivään kiristääksesi tai vastapäivään löysentääksesi.

ÄLÄ KOSKAAN avaa vaijerin kiristintä kokonaan, paitsi jos olet vaihtamassa sauvan alaosan. Sauvan alaosa vaihdettaessa avaa kiristin kokonaan kunnes se irtoaa sauvan yläosasta. Pidä kiinni yläosasta ettei se liu'u sauvan keskiosan sisään. Aseta uuden alaosan kiristinosan kiertete paikalleen ja kierrä kunnes yhtään kierteteä ei ole näkyvissä. Noudata sitten yllä olevia ohjeita säätääksesi jännitettä.

### *(Katso oheiset kuvat)*

#### **HOITO JA YLLÄPITO**

Älä koskaan laita siilikonia tai öljyä sauvan putkiin – tämä voi johtaa sauvan nivelten luiskahtamisen paikaltaan käytön aikana. Irrota alaputket aina hiihdon jälkeen ja annan niiden kuivua kunnolla ennen varastointia.

### *(Katso oheiset kuvat)*

#### **TARKISTAMINEN JA KÄYTÖSTÄ POISTAMINEN**

Ennen ja jälkeen jokaisen käytön, FlickLock -mekanismi avautuu ja sulkeutuu pehmeästi. Tarkista, ettei kotelossa tai vivussa ole murtumia eikä mikään osa ole epämuodostunut tai rikkoutunut. Varaosia on saatavilla Black Diamond -jälleenmyyjältä tai suoraan meiltä. Jos omistat sondi –mallisia sauvoja, varmista aina, että käytät yhtä sauvan "uros" alaosa ja yhtä sauvan "naaras" alaosa. Ennen ja jälkeen jokaisen käytön tarkista, että säätömekanismi avautuvat ja sulkeutuvat pehmeästi, ja että ne on hyvin kiristetty.

- Tarkista, ettei mikään osa epämuodostunut tai rikkoutunut.
- Ennen varastointia, vapauta kiristysvaijeri, kasaa sauva ja kuivaa.
- Lisää pisara öljyä säätövivun saranakohtaan, mikäli FlickLock Pro -mekanismi on hankala avata tai sulkea.

Varaosia on saatavilla paikalliselta Black Diamond Equipment jälleenmyyjältä tai suoraan Black Diamond Equipmentilta.

### *(Katso oheiset kuvat)*

#### **RAJOITETTU TAKUU**

Myönnämme alkuperäiselle ostajalle osto- tai toimituspäivästä lähtien, ellei lailla muutoin ole osoitettu, 2 vuoden takuun, joka kattaa tuotteen mahdolliset materiaali- ja valmistusvirheet. Tuote korjataan tai korvataan uudella harkintamme mukaan. Takuu ei kata tuotteita, jotka ovat kuluneet normaalissa käytössä tai joita on käytetty tai huollettu virheellisesti, muutettu tai muunneltu tai vahingoitettu jollakin tavalla. Pidätämme oikeuden vaatia osto- tai toimitustositteen kaikissa takuuvaateissa.

## **▲ OSTRZEŻENIE [PL]**

**Jazda na nartach ze swojej natury jest czynnością niebezpieczną. Należy zrozumieć i zaakceptować zachodzące ryzyko przed przystąpieniem do wykonywania tej czynności. Użytkownik ponosi odpowiedzialność za swoje czyny i zagrożenia wynikające z podejmowanych przez niego decyzji. Przed użyciem tego produktu należy przeczytać i zrozumieć wszystkie instrukcje i ostrzeżenia do niego dołączone oraz zapoznać się z jego poprawnym użyciem, jego możliwościami i ograniczeniami. Zalecane jest uzyskanie stosownego przeszkolenia w użytkowaniu tego produktu. Nieprzeczytanie oraz niestosowanie się do powyższych ostrzeżeń może skutkować poważnymi obrażeniami, paralizem lub śmiercią!**

#### **UŻYTKOWANIE**

▲ Zachować instrukcje do późniejszego użycia.

#### **TALERZYKI**

**Zakładanie talerzyka:** Talerzyk należy wsunąć na końcówkę kija, docisnąć i zacząć nakręcać zgodnie z kierunkiem ruchu wskazówek zegara, aż do chwili kiedy oprze się on o górny stoper – po nakręceniu talerzyk powinien obracać się swobodnie.

**Zdejmnowanie talerzyka:** Talerzyk należy pociągnąć w dół i odkręcić w przeciwnym kierunku do ruchu wskazówek zegara.

### *(Patrz: załączone ilustracje)*

#### **KIJ WHIPPET SELF-ARREST**

- Kij Whippet nie jest czekaniem i nie powinien być używany w zastępstwie czekana.
- Nie wolno trzymać oraz wbijać kija Whippet w taki sam sposób jak czekana. Zawsze należy trzymać kij za rączkę.
- Należy przeciwyczyć manewr samo-zatrzymania, aby zrozumieć możliwości wykonania tego ruchu.
- W celu samo-zatrzymania upadku należy umieścić jedną dłoń na głowicy ostrza kija Whippet, ułożyć kij po skosie w poprzek tułowia, a drugą ręką chwycić styliśko kija w okolicy zatrasku FlickLock Pro.
- Należy zachować szczególną ostrożność, aby ostrze nie wbiło się w jamę brzuszną podczas wspinaczki lub zjazdu na nartach.

**UWAGA:** Pętla kija Whippet NIE odpina się – nie należy nakładać pętli na nadgarstek w terenie lawinowym.

### *(Patrz: załączone ilustracje)*

#### **MECHANIZM OTWIERANIA PĘTLI SWITCH RELEASE**

Ze względów bezpieczeństwa niektóre kijki narciarskie Black Diamond zostały wyposażone w mechanizm automatycznego otwierania się pętli na nadgarstki. Ten mechanizm zwalnający aktywuje się pod kątem ok. +/- 10° od pionu, po podniesieniu pętli do góry – pętla można ponownie zamontować w terenie. Mechanizm automatycznego zwalniania pętli można zablokować, dzięki czemu pętla nie będą się otwierać.

### *(Patrz: załączone ilustracje)*

#### **FLICKLOCK®**

### *(Patrz: załączone ilustracje)*

#### **KIJE COMPACTOR TOURING**

Kije touringowe Black Diamond Compactor wykorzystują unikalny system Rapid Deployment, który posiada pojedynczy przycisk blokujący, pozwalający na złożenie oraz rozłożenie kija. Przycisk jest umieszczony pod spodem górnego segmentu, tuż pod ponumerowaną sekcją regulacyjną mechanizmu FlickLock Pro.

#### **Składanie kijów Compactor po użyciu:**

1. Należy wcisnąć przycisk blokujący i przesunąć segment z rączką w dół kija.
2. Na każdym z łączników należy rozdzielić segmenty kija – łączniki segmentów można zlokalizować dzięki szczelinom widocznym w powłoce kija.
3. Kij należy złożyć w kształt litery Z.
4. Po otwarciu dźwigni zatrasku FlickLock Pro kij można w pełni skrócić w celu uzyskania najbardziej kompaktowych wymiarów.
5. Talerzyk posiada podwójny zatrask, za pomocą którego można spaść górny i środkowy segment kija, co ułatwia bezpieczne przechowywanie.

#### **Rozkładanie przed użyciem**

1. Należy upewnić się, że zatrask talerzyka jest odłączony od wszystkich segmentów kija.
2. Chwyc rączkę w jedną rękę, a drugą ręką uchwyc niższy segment kija – następnie pociągnij w przeciwnych kierunkach. Kij wyprostuje się, segmenty połączą się ze sobą, a blokada automatycznie zatrzaśnie.
3. Upewnij się, że przycisk blokujący znajduje się pozycji w pełni wychylonej, a kij jest połączony bez luk na łącznikach.

#### **Regulacja**

Wraz z upływem czasu wewnętrzna linka łącząca może ulec rozciągnięciu. Nadmierny luz może zostać usunięty poprzez zwiększenie naciągu wewnętrznej linki.

1. Należy nacisnąć przycisk zwalnający, a następnie rozłączyć JEDYNIE dolny łącznik kija.
2. Mechanizm napinający linkę znajduje się pomiędzy środkowym i dolnym segmentem kija.
3. Należy przytrzymać oba końce mechanizmu napinającego i obrócić go zgodnie z kierunkiem wskazówek zegara w celu napięcia lub w kierunku przeciwnym w celu poluzowania.

NIGDY nie wolno całkowicie poluzować mechanizmu napinającego, z wyjątkiem wymiany dolnego segmentu kija. W przypadku wymiany dolnego segmentu kija należy całkowicie poluzować mechanizm napinający, aż do chwili gdy odłączy on się od wyższego segmentu kija. Należy ostrożnie trzymać górny koniec napinacza, tak aby nie wpadł on od środkowego segmentu kija. Następnie należy nakręcić nagwintowaną końcówkę mechanizmu napinającego, która należy do nowego, dolnego segmentu kija - należy nakręcać, aż nie będzie widać żadnych gwintów. Później należy postępować zgodnie ze wskazówkami instrukcji dotyczącej regulacji wewnętrznej linki łączącej.

### *(Patrz: załączone ilustracje)*

#### **UWAGA: KONSERWACJA I CZYSZCZENIE**

Nigdy nie należy smarować segmentów kijów olejem lub silikonem – może to doprowadzić do ślizgania się segmentów podczas użytkowania. Po każdym wypadzie na narty należy zawsze wyjąć dolne segmenty



kijów i dokladnie je wysuszyć.

**(Patrz: załączone ilustracje)**

## 🕒 KONTROLA I WYCOFANIE Z UŻYCIA

Należy sprawdzić czy przed/po każdym użyciu zatrzaski FlickLock gładko otwierają się i zamykają. Należy upewnić się, że nie ma pęknięć w obudowie lub w dźwigni zatrzasku oraz że nie występują żadne deformacje lub pęknięcia innych elementów. Części zamienne można nabyć od dystrybutora firmy Black Diamond lub bezpośrednio od producenta. Jeśli użytkownik posiada modele kijów z serii Probe, które mogą być używane również jako sonda lawinowa, należy upewnić się, że używany jest jeden segment dolny z końcówką męską oraz jeden segment dolny z końcówką żeńską. Przed/po każdym użyciu należy upewnić się, że mechanizm regulacji otwiera się i zamyka gładko oraz że jest odpowiednio napięty.

- Należy upewnić się, że żadne części nie są zdeformowane lub pęknięte.
- Przed składowaniem należy poluzować linkę naciągającą, złożyc kijek oraz wysuszyć go.
- Jeśli mechanizm FlickLock Pro zamyka się i otwiera z trudnością, należy zaaplikować kroplę smaru na ramię dźwigni w miejscu, gdzie dźwignia łączy się z obrotową zatrzasku.

Części zamienne można nabyć od dystrybutora firmy Black Diamond Equipment lub bezpośrednio od Black Diamond Equipment.

**(Patrz: załączone ilustracje)**

## OGRANICZONA GWARANCJA

Gwarancja obowiązuje przez okres 2 lat od daty nabycia lub dostawy, za wyjątkiem obowiązywania innych przepisów prawnych, i przysługuje oryginalnemu nabywcy detalicznemu. Gwarancja na nasze produkty obejmuje wady w materiale i wykonaniu w chwili sprzedaży. Produkt zostanie naprawiony lub wymieniony według naszego uznania. Gwarancja nie obejmuje zużycia i uszkodzenia produktów w warunkach normalnego użytkowania, uszkodzeń powstałych w wyniku niewłaściwego użytkowania i konserwacji produktów, modyfikacji, zmian i wszelkich innych uszkodzeń. W przypadku wszystkich roszczeń gwarancyjnych zastrzegamy sobie prawo do żądania dowodu zakupu lub dostawy.

## ⚠️ VAROVÁNÍ [CZ]

**Lyžování je nebezpečná činnost. Dříve než lyžování začnete praktikovat, seznamte se s riziky, která jsou s ním spojená. Jste zodpovědní za své vlastní činy a za svá rozhodnutí. Před užitím tohoto produktu si pozorně přečtěte návod a ujistěte se, že rozumíte veškerým instrukcím a varováním, které se pojí s užíváním produktu. Dobře se seznamte s produktem, jeho omezeními a vlastnostmi. Zároveň si zajistěte patřičné zaškolení v užívání tohoto produktu. Pokud opomenete toto varování a nebudete postupovat v souladu s návodem, hrozí riziko vážného zranění, ochrnutí nebo smrti!**

## 🕒 LYŽAŘSKÉ HOLE - NÁVOD K UŽÍVÁNÍ

▲ Pokyny si uschovejte pro budoucí použití.

### TALÍŘKY

**Přípevnění talířků:** zatlačte talířek a točte po směru hodinových ručiček. Talířek je dobře zajištěný v

momentě, kdy jej dotáhnete a začne se volně protáčet.

**Odejmuti talířku:** Zatáhněte za talířek a točte proti směru hodinových ručiček.

**(Viz doprovodné ilustrace)**

### HOLE WHIPPET SELF-ARREST

- Whippet není cepin a není ani náhražkou cepinů.
- Nedržte ani nemáchejte jím, jako cepínem. Vždy jej držte za grip.
- Cvičte brzdění pádu (self-arrest), abyste pochopili co lze s produktem dělat.
- K brzdění pádu je nutné držet ruku přes zobák Whippetu s holí diagonálně přes torzo a jedna ruka musí být blízko mechanismu FlickLock Pro.
- Vyvarujte se sebe-évisceraci během lezení nebo lyžování.

**POZOR:** Poutko na Whippetu se neuvolňuje samovolně! Odejměte poutko pokud jste v lavinovém terénu.

**(Viz doprovodné ilustrace)**

### UVOLŇOVACÍ ŘEMÍNKY

Z bezpečnostních důvodů mají některé hole Black Diamond automaticky odepínací řemínky. Tento automatický systém uvolnění řemínků se aktivuje při zhruba +/- 10° úhlu od vertikály, směrem vzhůru jej lze opět upevnit. Řemínek lze také uzamknout v poloze, což zabraňuje funkci automatického uvolnění.

**(Viz doprovodné ilustrace.)**

### FLICKLOCK®

**(Viz doprovodné ilustrace.)**

### TOURINGOVÉ HOLE COMPACTOR

Hole Compactor od Black Diamond využívají unikátní systém Rapid Deployment System, který vyniká složením a rozložením hole na jedno stisknutí tlačítka. Toto tlačítko se nachází hned pod očíslovanou stavitelnou sekcí FlickLock Pro mechanismu.

### Složení hole Compactor:

1. Stiskněte tlačítko a stlačte grip směrem ke špičce hole.
2. Rozdělte hůlku v každém kloubu, který se nachází mezi jednotlivými spoji hole.
3. Složte hole do kompaktního tvaru písmena "Z".
4. Otevřete páčku systému FlickLock Pro a plně složte hole do nejkratší kompaktní délky.
5. Sepněte clip talířku s horní a střední části hole a tím zajistíte bezpečné složení hole.

### Sestavení hole:

1. Ujistěte se, že talířek je odepnutý od všech částí hole.
2. Chytněte grip a horní část hole a vysuňte je směrem od špiče. Hůl začvakne do pozice a ni se uzamkne.
3. Zkontrolujte, že tlačítko zcela vyskočilo ven z těla hole a hůl je sestavena bez mezer mezi kloubovým spojením.

### Úprava nastavení

Po určité době může dojít k tomu, že vnitřní lanko, které spojuje jednotlivé díly hole, se vytáhne. Toto se dá odstranit úpravou napnutí lanka.

1. Zmáčkněte tlačítko a pak roztáhněte pouze nejspodnější část kloubového spojení.
2. Napínání lanka je umístěné mezi středovou a dolní částí hole.
3. Držte oba konce napínače lana a otáčejte po směru hodinových ručiček pro utažení a proti směru hodinových ručiček pro povolení.

NIKDY neuvolňujte napínání lanka zcela, pouze pokud byste měli spodní část hole. Pokud spodní část hole měníte, pak napínání lanka uvolněte zcela, dokud nelze oddělit spodní část od horní. Držte horní část napínání lanka tak, aby nedošlo k jeho retrakci dovnitř do středové části hole. Nasuňte novou spodní část závitů do napínání lanka a otáčejte dokud nejsou zašroubované všechny závitky. Následně se řiďte výše uvedeným návodem pro správné napnutí lanka.

**(Viz doprovodné ilustrace.)**

## 🕒 PÉČE A ÚDRŽBA

Nikdy nenanášejte olej nebo silikon na hole – toto by mohlo způsobit prokluzování kloubových spojů při užívání. Vždy po lyžování kompletně vyjměte spodní část hole a umožněte kompletní vyschnutí před uskladněním.

**(Viz doprovodné ilustrace.)**

## 🕒 PROVĚŘENÍ A ŽIVOTNOST

Před a po každém užití zkontrolujte, zda se snadno a bez překážek uzavírá a otevírá systém FlickLock. Ujistěte se, že nic není zlomené, nalomené, deformované nebo poškozené. Náhradní díly lze získat od dealerů Black Diamond nebo přímo od nás. Pokud vlastníte modely holí se sondou, tak se vždy ujistěte, že máte jednu hůl se "samčím" koncovkou a jednu se "samičím" koncovkou. Před a po každém užití zkontrolujte, že vše funguje jak má.

- Ujistěte se, že nic není deformované nebo zlomené.
- Před uskladněním uvolněte napínací mechanismus a složte hole a usušte.
- Pokud se mechanismus FlickLock Pro obtížně zavírá nebo otvírá, tak aplikujte malou kapku oleje na spoj mezi páčkou a objímkou.

Náhradní díly lze získat od dealerů Black Diamond nebo přímo od nás.

**(Viz doprovodné ilustrace.)**

## OMEZENÍ ZÁRUKY

Po dobu 2 let od zakoupení nebo dodání, pokud zákon nestanoví jinak, zaručujeme původnímu maloobchodnímu kupujícímu, že naše výrobky jsou bez vad materiálu a zpracování, jak byly původně prodány. Výrobek bude podle našeho uvážení opraven nebo vyměněn. Neposkytujeme záruku na výrobky, které vykazují běžné opotřebení nebo které byly nevhodně používány nebo nesprávně udržovány, dále se záruka nevztahuje na výrobky, které byly změněny nebo upraveny nebo jakýmkoli způsobem poškozeny. Vyhrazujeme si právo vyžadovat u všech reklamací doklad o nákupu či dodání.

## ⚠️ UPOZORNĚNÍ [SK]

**Lyžovanie je nebezpečná aktivita. Pred jej vykonávaním musíte spoznať a akceptovať riziká, ktoré sú s ňou spojené. Za svoje konanie a rozhodnutia zodpovedáte vy sami. Pred používaním tohto výrobku si prečítajte a pochopte všetky priložené inštrukcie a výstrahy, naučte sa ako ho máte správne používať a zoznámte sa s jeho možnosťami a obmedzeniami. Odporúčame tiež absolvovať riadne školenie. Nerešpektovanie ktorejkoľvek z týchto výstrah môže viesť k vážnym zraneniam, ochrnutiu alebo k smrti!**

## 🕒 LYŽIARSKÉ PALICE NÁVOD NA POUŽITIE

▲ Uschovajte si pokyny pre budúce použitie.

### KRÚŽKY

**Nasadenie krúžku:** Krúžok zatlačte a otáčajte v smere hodinových ručičiek až kým sa neoprie o hornú záračku. Mal by sa volne otáčať.

**Odstránenie krúžku:** Krúžok ťahajte a otáčajte proti smeru hodinových ručičiek.

**(Pozri priložené ilustrácie)**

### PALICA WHIPPET NA BRZDENIE PRI PÁDE

- Whippet nie je cepin ani jeho náhrada.
- Palicu Whippet nedržte ako cepin ani ňou tak nesekejte. Vždy ju držte za rúčku.
- Brzdenie pri páde musíte trénovať aby ste poznali jeho obmedzenia a možnosti.
- Pri brzdení držte jednou rukou hlavicu hrotu tak aby palica smerovala priečne pod vašim trupom a druhou rukou palicu držte za mechanizmus FlickLock Pro alebo v jeho blízkosti.
- Pri lyžovaní alebo lezení sa snažte nenabodnúť na hrot.

**VÝSTRAHA:** Pútko palice Whippet NEVYPÍNA, v lavinovom teréne vždy vytiahnite ruky z pútko.

**(Pozri priložené ilustrácie)**

### BEZPEČNOSTNÉ PÚTKA

Niektoré lyžiarske palice Black Diamond majú bezpečnostné samovypínacie pútko. Vypínací mechanizmus sa aktivuje pri ťahu v uhle +/- 10° od kolmice a po vypnutí je možné ho znova zostaviť v teréne. Mechanizmus je možné aj zablokovat a zamedziť tak vypínaniu pútko.

**(Pozri priložené ilustrácie)**

### FLICKLOCK®

**(Pozri priložené ilustrácie)**

### PALICE COMPACTOR

Palice Black Diamond Compactor sú vybavené našim exkluzívnym systémom Rapid Deployment System, ktorý umožňuje roztiahnutie aj zloženie palice stlačením jediného tlačidla. Tlačidlo je tesne pod časťou vybavenou mechanizmom FlickLock Pro a stupnicou pre nastavenie dĺžky.

### Zloženie palíc Compactor:

1. Stlačte tlačidlo a posuňte rúčku smerom k hrotu palice.
2. Na každom spoji potiahnite diely palice od seba.
3. Zložte palice do tvaru "Z".
4. Otvorte páčku mechanizmu FlickLock Pro a palicu skráťte na minimálnu dĺžku.
5. Krúžok zacvaknite na stredný alebo spodný diel palice.

### Roztiahnutie

1. Uistite sa, že krúžok nie je nikde zacvaknutý do dielov palice.
2. Chyťte rúčku a prvú časť tela palice a potiahnite ich od seba. Časti palice zapadnú do seba, tlačidlo zámku vyskočí a zaistí ich na mieste.
3. Skontrolujte či tlačidlo úplne vyskočilo z tela palice a či všetky časti do seba zapadajú bez medzier na spojoch.

### Nastavenie

Časom sa tiahlo spájajúce časti palice môže natiahnuť.

Vzniknutú vôľu možno odstrániť nastavením napätia tiahla.

1. Stlačte tlačidlo zámku a rozpojte LEN najspodnejší spoj častí palice.
2. Mechanizmus nastavenia napätia je medzi strednou a spodnou časťou palice.
3. Chyťte oba konce mechanizmu a otáčajte v smere hodinových ručičiek pre dotiahnutie a proti smeru pre uvoľnenie.

NIKDY neuvolňujte mechanizmus úplne, pokiaľ nechcete vymeniť spodný diel palice. Ak vymieňate spodný diel, úplne uvoľnite nastavovací mechanizmus až sa odpojí od stredného dielu. Druhý koniec mechanizmu pevne držte aby ho nevťahlo do stredného dielu palice. Závit mechanizmu nového spodného dielu zaskrutkujte na doraz tak aby nebolo vidno žiadne závit. Potom nastavte potrebné napätie podľa vyššie uvedených inštrukcií.

*(Pozri priložené ilustrácie)*

### ☞ STAROSTLIVOSŤ A ÚDRŽBA

Na diely palice nikdy nedávajte olej ani silikón – spoje by mohli počas používania prešmykovať. Po lyžovaní vždy vyčistite spodné diely palíc a nechajte ich uschnúť.

*(Pozri priložené ilustrácie)*

### ☞ KONTROLA A VYRADENIE

Pred aj po každom použití skontrolujte, či sa zámky hladko otvárajú a zatvárajú. Uistite sa, že v tele alebo páke zámku nie sú žiadne praskliny, a že nič nie je zdeformované, alebo zlomené. Náhradné diely kúpíte buď u vášho predajcu Black Diamond alebo priamo u spoločnosti Black Diamond. Ak máte palice z ktorých možno poskladať lavínovú sondu, uistite sa, že jeden spodný diel je "samička" a jeden "samček". Pred aj po každom použití skontrolujte, či je nastavovací mechanizmus správne nastavený a či sa zámky hladko otvárajú a zatvárajú.

- Uistite sa, že nič nie je zdeformované alebo zlomené.
- Pred odložením palíc povoľte napínacie tiahlo, palice poskladajte a nechajte uschnúť.
- Ak sa zámok typu FlickLock Pro ťažko otvára alebo zatvára, kvapnite trochu oleja na osku páčky, tam kde sa páčka spája s obručou zámku.

Náhradné diely kúpíte buď u vášho predajcu Black Diamond alebo priamo u spoločnosti Black Diamond.

*(Pozri priložené ilustrácie)*

### OBMEDZENÁ ZÁRUKA

Ak zákon nestanovuje inak, počas 2 rokov od kúpy alebo doručenia ručíme pôvodnému maloobchodnému kupujúcemu, že naše výrobky nemajú pri prvom predaní chyby materiálov ani výroby/prevedenia. Produkt vám bude opravený alebo vymenený podľa nášho slobodného uváženia. Neručíme za výrobky, ktoré vykazujú bežné opotrebovanie a poškodenie, alebo ktoré boli nesprávne používané alebo udržiavané, alebo ktoré boli akokoľvek upravené, pozmenené či poškodené. Pri všetkých reklamáciách si vyhradzuje právo vyžadovať doklad o zakúpení alebo doručení.

### ⚠ OPOZORILO [SL]

**Smučanje je nevarna aktivnost. Preden se ga lotite, se seznanite s tveganji, ki ga spremljajo. Za svoja dejanja in odločitve ste odgovorni sami. Pred uporabo tega izdelka najprej preberite vsa navodila z opozorili, tako da jih boste razumeli, nato pa se seznanite z zmožnostmi in omejitvami opreme, priporočljivo pa je tudi šolanje o njeni uporabi. Neupoštevanje in nepoznavanje teh opozoril lahko privede do resnih poškodb ali smrti!**

### ☞ SMUČARSKÉ PALICE NAVODILA ZA UPORABO

▲ Navodila si shranite za poznejšo uporabo.

#### KRPLJICE

**Pritrjevanje krplice:** krplico pritiskajte in obračajte v smeri urinega kazalca, dokler se ne nasloni na razširitev, kjer se prosto vrti.

**Odstranjevanje krplice:** krplico vlečite in vrtite nasprotno smeri urinega kazalca.

*(Glej spremljajoče ilustracije)*

#### SAMOZAVIRALNA PALICA WHIPPET

- Whippet ni cepin niti zamenjava zanj.
- Ne mahajte s palico Whippet kot s cepinom. Vedno jo držite za ročaj.
- Vadite samo-ustavljanje, da boste razumeli njene zmožnosti.
- Pri samo-ustavljanju držite eno roko preko okla Whippet, palico diagonalno pod telesom, z drugo roko pa držite palico čim bližje mehanizmu FlickLock Pro.
- Med plezanjem ali smučanjem se izogibajte samopoškodbam!

**POZOR:** Zapetna zanka na Whippetu se NE sprostí, zato je na plazovitih področjih ne natikajte na roko.

*(Glej spremljajoče ilustracije)*

#### VARNOSTNE ZAPESTNE ZANKE

Zaradi dodatne varnosti imajo nekatere Black Diamondove smučarske palice nameščene zapestne zanke s sprostivnim mehanizmom. Ta mehanizem omogoča sprostitev zanke pod kotom +/-10° od vertikalne smeri navzgor in se lahko po sprostivni ponovno nastavi na terenu. Prav tako pa je lahko povsem zaklenjen in tako onemogoča sprostitev zanke.

*(Glej spremljajoče ilustracije)*

#### FLICKLOCK®

*(Glej spremljajoče ilustracije)*

#### TOURNOSMUČARSKÉ PALICE COMPACTOR

Black Diamondove turno smučarske palice Compactor uporabljajo ekskluzivni sistem za hitro sestavljanje (Rapid Deployment System), ki omogoča hitro sestavljanje in zlaganje palic z enim pritiskom na potisni gumb. Potisni gumb se nahaja tik pod (ošteviličenim) nastavljivim zgornjim delom palice oz. sistemom FlickLock Pro.

**Zlaganje palic Compactor:**

1. Pritisnite na gumb in potisnite ročaj proti konici palice.
2. Pri vsakem zglobu, ki se nahaja ob spoju posameznih delov palice, potegnite posamezne segmente palice vsaksebi.
3. Zložite palice v kompaktno »Z« obliko.

4. Odprite ročico FlickLock Pro in povsem stisnite palico na najmanjšo zloženo dolžino.

5. Pritisnite polokrogli vdolbini krplice palice ob zgornji in srednji del palice za varno spravilo.

#### Sestavljanje

1. Poskrbite, da krplica ni zataknjena za ostale dele palic.
2. Pritežite za ročaj in prvi zgornji del palice ter ju povlecite v nasprotni smeri. Palica bo skočila in se zaklenila v sestavljen položaj.
3. Preverite ali je potisni gumb povsem izskočil in če je palica zaklenjena brez rež na posameznih zglobeh.

#### Nastavitev

Sčasoma se lahko vrstica, ki v notranjosti povezuje posamezne dele palice, raztegne. Palica postane »ohlapna«, to pa lahko odpravimo s ponovnim napenjanjem notranje vrvice.

1. Pritisnite na potisni gumb in izvlecite SAMO spodnji segment palice.
2. Napenjalec vrvice se nahaja med srednjim in spodnjim delom.
3. Pritežite oba dela napenjalca in privijajte za napenjanje in odvijajte za popuščanje notranje vrvice.

NIKOLI ne odvijte napenjalca do konca, razen če želite zamenjati spodnji del palice. V tem primeru odvijajte spodnji del napenjalca, dokler se ne loči od zgornjega dela. Skrbno držite zgornji del napenjalca, da vam ne zdrsne v notranjost srednjega dela palice. Po zamenjavi zopet privijte oba dela napenjalca, tako da med njima ne bo režez z vidnimi navoji. Nato sledite navodilom o nastavitvi palice.

*(Glej spremljajoče ilustracije)*

### ☞ NEGA IN VZDRŽEVANJE

Nikoli ne mažite posameznih segmentov palice z oljem ali silikonom – to lahko povzroči zdrs zglobov palice med uporabo. Po smučanju vedno razstavite palico na posamezne dele, da se pred hrambo temeljito posuši.

*(Glej spremljajoče ilustracije)*

### ☞ PREGLED IN ODSTRANITEV

Pred in po vsaki uporabi skrbno preglejte ali se mehanizem Flick Lock brez težav odpira in zapira. Prepričajte se, da ni nobenih razpok na ohišju ali ročici mehanizma, da ni deformiran ali počen. Rezervne dele lahko dobite pri vašem trgovcu Black Diamonda. Če imate model palic za sestavo lavinske žolne, preverite da uporabljate en ženski in en moški spodnji del. Pred in po vsaki uporabi preverite ali se mehanizem za nastavljanje tekoče in brez težav odpira in zapira ter po potrebi nastavite njegovo napetost.

- Prepričajte se, da ni nič deformirano ali zlomljeno.
- Pred hrambo sprostite napenjalno vrstico in zložite palice, da se posušijo.
- Naoljite stičišče objemke in ročice mehanizma Flick Lock Pro s kapljico olja, če čutite, da se pretežko odpira ali zapira.

Rezervne dele lahko dobite pri vašem trgovcu Black Diamonda.

*(Glej spremljajoče ilustracije)*

#### OMEJENA GARANCIJA

Če ni drugače označeno, prvotnemu kupcu jamčimo, da je prodani izdelek brezhiben, tj. da nima napak ne v materialu ne v izdelavi, dve (2) leti po nakupu ali dobavi.

Izdelek bomo po lastni presoji popravili ali zamenjali. Ne jamčimo za izdelke, ki so obrabljeni ali so bili neustrezno uporabljeni ali vzdrževani, preoblikovani ali spremenjeni ali kakor koli poškodovani. Za vse garancijske zahteve si pridržujemo pravico, da zahtevamo dokazilo o nakupu ali dobavi.

### ⚠ FIGYELEM! [HU]

**A sízés veszélyes sport. Mielőtt kipróbálja, legyen tisztában a kockázataival. Ön felel saját tetteiért és döntéseiért. Mielőtt a terméket használna, olvasson el alaposan minden utasítást, figyelmeztetést, ismerje meg a termék helyes használatát, lehetőségeit és korlátait. Javasoljuk, hogy vegyen részt egy, a termék megfelelő használatával kapcsolatos képzésen. Az alábbi információk, figyelemztetések elolvasásának elmulasztása súlyos balesethez, benuáláshoz vagy akár halálhoz is vezethet!**

### ☞ SÍBOTOK - HASZNÁLATI UTASÍTÁS

▲ Őrízze meg az utasításokat, hogy később is használhassa referenciaként.

#### HÓTÁNYÉROK

**A hótányér rögzítése:** nyomja és tekerje a hótányért az óra mutató járásával megegyező irányba a felső útközöig. Ha jól rögzítette, a hótányér a menettől függetlenül körbe forgatható.

**A hótányér eltávolítása:** húzza és tekerje a hótányért az óramutató járásával ellentétes irányba.

*(lásd a mellékelt ábrákat)*

#### WHIPPET ÖNBIZTOSÍTÁSRA ALKALMAS BOT

- A Whippet nem jégcsákány, és nem is helyettesíti a jégcsákányt.
- Soha ne lendítse a Whippet-et úgy, mint egy jégcsákányt. Mindig a markolatánál fogja.
- Gyakorolja az önbiztosítást, így megtapasztalja, mire alkalmas az eszköz.
- Az önbiztosításhoz ragadja meg egyik kezével a Whippet csákányát, miközben a botot a törzsre átlósan tartja, és a másik kezével pedig a FlickLock Pro gyorszár közelében fogja.
- Vihágyzon, hogy ne sértse meg magát az eszközzel mászás, illetve sieles közben.

**FIGYELMEZTETÉS:** a Whippet csuklópántja NEM old ki, ezért csatolja ki lavinaveszélyes területen!

*(lásd a mellékelt ábrákat)*

#### SWITCH RELEASE CSUKLÓPÁNT

A biztonság érdekében néhány Black Diamond síbotot automatikusan kioldó csuklópánttal szerelnek fel. Ez a kioldó funkció a függőlegestől +/- 10°-os, vagy ennél kisebb szögben lép működésbe. A kioldást követően a pánt a helyszínen vissza is csatolható. A csuklópánt kioldó funkciója ki is kapcsolható, megelőzve az automatikus kioldást.

*(lásd a mellékelt ábrákat)*

#### FLICKLOCK® GYORSZÁR

*(lásd a mellékelt ábrákat)*

#### COMPACTOR TÚRABOT

A Black Diamond Equipment Compactor túrabotja az egyedülálló, Gyors Rögzítési Rendszerrel rendelkezik, mely egyetlen nyomógomb segítségével összecsuksja, illetve rögzíti a botot. A nyomógomb a FlickLock

gyorszár méreteskálája alatt található.

#### **A Compactor bot összehajtása**

1. Nyomja meg a gombot, és tolja a markolatot a bot hegye felé.
2. Húzza szét a tagokat az illesztéseknél.
3. Hajtsa össze a botot „Z” alakba.
4. Nyissa ki a FlickLock Pro gyorszárat és tolja össze a felső tagot a legkisebb méretre.
5. Pattints be a felső és középső tagokat az alsó tag hótányérjának szélébe.

#### **Rögzítés**

1. Győződjön meg arról, hogy a tagok nincsenek bepattintva a hótányér szélébe.
2. Fogja meg a botot a markolatnál és a felső tag alsó részénél, majd húzza szét a felső tagot a két végénél. A bot alsó részei a helyükre ugranak, és rögzülnek.
3. Ellenőrizze, hogy a nyomógomb teljes egészében kiugrott-e, és hogy a tagok között nincsenek-e rések.

#### **Beállítás**

Egy bizonyos idő elteltével a belső kötél, mely a tagokat összeköti, megnyúlhat. Ez megszüntethető a kötél megfeszítésével.

1. Nyomja meg a gombot, és CSAK az alsó tagokat húzza szét.
2. A kötélfeszítő a középső és az alsó tag között található.
3. Fogja meg a kötélfeszítő mindkét végét, és a feszítéshez tekerje az óramutató járásával megegyező irányba, illetve a lazításhoz az óramutatóval ellentétes irányba.

SOHA ne lazítsa meg a kötélfeszítőt teljesen, hacsak nem az alsó tagot cseréli ki. Ha az alsó tagot cseréli, teljesen lazítsa meg a kötélfeszítőt, míg az elválik a középső tagtól. Ne engedje el a kötélfeszítő felső részét, így az nem csúszik fel a középső tagba. Ezt követően csavarja össze az új tag kötélfeszítőjét a középső tag kötélfeszítőjével egyészen addig, amíg eltűnik a feszítő két része között látható menet. Végül kövesse a fenti utasításokat a megfelelő feszesség beállításához.

*(lásd a mellékelt ábrákat)*

#### **🔍 ÁPOLÁS, KARBANTARTÁS**

Soha ne kenje olajjal vagy szilikonnal a tagokat, mert az használat közben a tagok csúszásához vezethet. Mindig húzza szét a tagokat sielés után, hogy kívül-belül megszáradhasson a bot, mielőtt tárolja.

*(lásd a mellékelt ábrákat)*

#### **🔍 FELÜLVIZSGÁLAT ÉS HASZNÁLATON KÍVÜL HELYEZÉS**

Minden használat előtt és után ellenőrizze, hogy a FlickLock gyorszár könnyen nyitható és zárható. Győződjön meg arról, hogy nem repedt-e el valamelyik tag vagy a gyorszár karja, illetve hogy semelyik alkatrész sem deformálódott vagy törött a boton. Csere alkatrész a helyi Black Diamond kereskedőtől, vagy közvetlen tőlünk is beszerezhető. Ha lavinaszondás botot vett, mindig győződjön meg arról, hogy valóban egy „fiú” és egy „lány” alsó taggal rendelkező pár botja van. Ellenőrizze minden használat előtt és után, hogy a kötél feszesség beállítója könnyen ki- és betekerhető, illetve hogy a megfelelő feszességre lett-e beállítva.

- Győződjön meg arról, hogy semmi nem deformálódott, vagy törött.

- Tárolás előtt lazítsa meg a feszítő kötelet, hajtsa össze a botot, és szárítsa meg.
- Kenje egy csepp olajjal a FlickLock Pro gyorszár karjának a tengelyét, ha gyorszár nehezen nyitható vagy zárható.

Cserealkatrészek beszerezhetők a helyi Black Diamond Equipment kereskedőtől, vagy közvetlen a Black Diamond Equipmenttől.

*(lásd a mellékelt ábrákat)*

#### **GARANCIA**

Ha a helyi törvények más nem írnak elő, termékeinkre a vásárlás vagy kiszállítás dátumától számított 2 éves garanciát vállalunk a végfelhasználó felé, és garantáljuk, hogy a termékeink eredeti állapotukban anyag- és gyártási hibáktól mentesek. A Terméket szabad döntésünknek megfelelően kijavítjuk, vagy kicseréljük. Nem vállalunk garanciát olyan termékekre, amelyek normál elhasználódás jeleit mutatják, vagy amelyek nem megfelelően használtak vagy tartottak karban, módosítottak vagy megváltoztattak, vagy azok bármilyen módon megsérültek. Fenntartjuk a jogot arra, hogy minden szavatossági igénytől eltekintve a vásárlási vagy kiszállítási bizonylatot.

#### **⚠️ AVERTISMENT [RO]**

**Schiatul este o activitate ce implica anumite riscuri. Asigurati-va ca ati inteles si acceptat riscurile la care va expuneti, inainte de a practica aceasta activitate. Sunteti direct responsabil pentru actiunile si deciziile dumneavoastra. Inainte de a folosi acest produs asigurati-va ca ati citit si inteles instructiunile de folosire si avertizarile care il insotesc si ca v-ati familiarizat cu caracteristicile si cu limitarile acestuia. Participati la cursuri de instruire specifice, conduse de persoane calificate in acest sens. Nu modificati produsul in niciun fel. Neluarea in seama a acestor avertismente poate avea ca si consecinta accidentari grave sau decesul !**

#### **🔍 BETE DE SCHI INTRUCIUNI DE FOLOSIRE**

▲ Păstrați instrucțiunile pentru o consultare ulterioară.

##### **ROZETA**

**Pentru a atasa rozeta:** impingeti si rotiti in sensul acelor de ceasornic pana se blocheaza.

**Pentru a scoate rozeta:** trageți si rotiti in sens invers acelor de ceasornic.

*(Vezi ilustratiile atasate)*

##### **BATUL DE SCHI WHIPPET**

- Whippet nu este un piolet si nici nu inlocuieste pioletul.
- Nu il tineti si nu il infingeti ca un piolet. Intotdeauna tineti batul Whippet de maner.
- Exersati oprirea unei alunecari pe o panta astfel incat sa intelegeti capabilitatile echipamentului.
- Pentru oprirea unei alunecari tineti o mana peste varful batului Whippet, cu batul orientat in diagonala de-a lungul corpului si cealalta mana foarte aproape de mecanismul de blocare FlickLock Pro.
- Atentie sa nu va accidentati prin taiere sau impingere cand va catarati sau schiati.

**ATENTIE:** Cureaaua batului Whippet nu se desface automat asa ca scoateti cureaaua de pe incheietura mainii cand sunteti in teren cu risc potential de avalansa.

*(Vezi ilustratiile atasate)*

#### **INLOCUIREA CURELOR DE PRINDERE**

Din motive de siguranta unele bete de schi Black Diamond sunt echipate cu un mecanism care le permite sa se desface automat, cand sunt tractionate intr-un anumit unghi. Acest mecanism se activeaza atunci cand cureaaua este tractionata la un unghi cu +/-10 grade diferenta, fata de planul vertical si poate fi repus in pozitie. Mecanismul poate fi blocat, astfel incat sa se evite deschiderea sa accidentala.

*(Vezi ilustratiile atasate)*

#### **FLICKLOCK®**

*(Vezi ilustratiile atasate)*

#### **BETELE DE SCHI DE TURA COMPACTOR**

Betele de schi de tura Compactor Black Diamond folosesc sistemul de strangere rapida patentat Black Diamond care printr-o singura apasare de buton desface integral bat de schi. Butonul de desfacere este localizat imediat sub mecanismul numerotat FlickLock Pro.

#### **Desfacerea betelor Compactor:**

1. Apasa butonul si trage usor spre varful batului.
2. Trage usor pentru a desface segmentele la fiecare imbinare.
3. Strange batul intr-o forma compacta de tip Z.
4. Deschide manerul mecanismului FlickLock Pro pentru a strange si mai mic batul de schi si a-i minimiza lungimea atunci cand este strans.
5. Clipsaaza rozeta de plastic de sectiunea mediana sau superioara a batului pentru a strange elementele impreuna.

#### **Montare**

1. Asigura-te ca rozeta este desfacuta la fiecare bat de schi.
2. Apuca manerul si primul segment si tragele in directii opuse. Elementele vor intra unul in celalalt si se vor bloca.
3. Verifica butonul sa fie iesit complet si ca betele s-au blocat fara a ramane spatii diferenta la imbinari.

#### **Reglare**

Cu timpul, cordonul elastic care leaga segmentele se poate slabi. Tensiunea cu care este intins cordonul poate fi reglata.

1. Apasa butonul de eliberare si trage de segmentul inferior.
2. Sistemul de tensionare a cordonului este situat la imbinarea segmentului median cu cel inferior.
3. Tineti ambele parti ale sistemului de tensionare si rotiti in sensul acelor de ceasornic pentru a tensiona mai tare si invers pentru a slabi tensiunea cu care este intins cordonul.

Nu slabiti niciodata, complet, sistemul de tensionare, decat in cazul in care doriti inlocuirea segmentului inferior. Pentru inlocuirea segmentului inferior desfaceti complet sistemul de tensionare avand grija sa nu scapati piesa de-a lungul tubului segmentului median. Introduceti partea filetata din capatul segmentului nou si infiletati pana la capat. Urmati apoi instructiunile de mai sus pentru reglarea tensiunii.

*(Vezi ilustratiile atasate)*

#### **🔍 INTRETINERE**

Nu lubrifiați segmentele betelor cu ulei sau silicon pentru ca acest lucru poate duce la functionarea

neadecvata a pieselor de legatura intre segmente. Intotdeauna inlaturati segmentul inferior dupa o sesiune de schiat si permiteti betelor sa se usuce complet inainte de a fi depozitate.

*(Vezi ilustratiile atasate)*

#### **🔍 INSPECTIE SI RETRAGERE DIN UZ**

Verifica mecanismul FlickLock inainte si dupa fiecare folosire. El trebuie sa se inchida si deschida usor. Inspecteaza vizual betele astfel incat sa nu existe crapaturi sau deformari ale pieselor. Se pot procura piese de schimb de la distribuitorul local sau direct de la Black Diamond. Daca detineti bete de tip sonda de avalansa asigurate-va intotdeauna ca folositi segmente cu prindere diferita, care pot fi asamblate impreuna pentru a se folosi drept sonda de avalansa, la nevoie. Verificati sistemul de tensionare a cordonului elastic. Acesta trebuie sa functioneze usor iar tensiunea din cordon sa fie potrivita.

- Asigurate-va ca nu exista piese deformate sau crapate.
- Strangeti betele si uscatile inainte de depozitare.
- Aplicati o picatura de ulei pe axul levierului in cazul in care mecanismul FlickLock Pro devine greu de deschis si inchis.

Piese de schimb pot fi obtinute de la distribuitorul local Black Diamond Equipment sau direct de la Black Diamond Equipment.

*(Vezi ilustratiile atasate)*

#### **GARANTIE**

Termenul de garantie este de 2 ani de la data achizitiei sau a livrării, dacă legea nu specifică altfel, și se acordă distribuitorului autorizat pentru toate defectele de materiale și de fabricație ale produsului, așa cum este comercializat inițial. Produsul va fi reparat sau înlocuit, în funcție de decizia noastră. Garanția nu acoperă uzura normală sau produsele utilizate sau întreținute inadecvat, modificate sau alterate ori deteriorate în orice fel. Ne rezervăm dreptul de a solicita dovada achizitiei sau a livrării pentru toate solicitările emise pe baza garanției.

#### **⚠️ ВНИМАНИЕ [RU]**

**Катание на лыжах опасно по своей природе. Перед тем как принять в этом участие, необходимо учесть сопутствующие риски. Вы сами несете ответственность за свои действия и решения. Перед началом использования данного изделия прочтите все прилагающиеся инструкции и предупреждения и усвойте правила его надлежащего использования, его возможности и ограничения. Рекомендуем вам пройти надлежащую подготовку по его использованию. Игнорирование данных предупреждений может привести к серьезным травмам, параличу или смерти!**

#### **🔍 РУКОВОДСТВО ПО ЭКСПЛУАТАЦИИ**

▲ Сохраните инструкцию для дальнейшего использования.

#### **КОРЗИНЫ**

Чтобы закрепить корзину: надавите на корзину и поворачивайте ее по часовой стрелке до тех пор, пока она не будет закреплена на верхнем упоре, свободно вращаясь.

Чтобы снять корзину: потяните корзину и поверните

против часовой стрелки.

**(См. сопроводительные иллюстрации.)**

#### ПАЛКА WHIPPET SELF-ARREST

- Whippet не является ледорубом и не заменяет его.
- Не держите и не раскачивайте Whippet, как ледоруб. Всегда держитесь за ручку.
- Практикуйтесь в самозарубании, чтобы понять его возможности.
- Для самозарубания держите одну руку над киркой Whippet так, чтобы диагональ вала располагалась поперек туловища, одной рукой удерживая рядом механизм FlickLock Pro.
- Избегайте самоизвлечения при скалолазании или катании на лыжах.

**ОСТОРОЖНО.** Ремень на Whippet HE снимается; в лавинной местности снимите ремень на запястье.

**(См. сопроводительные иллюстрации.)**

#### РЕМНИ SWITCH RELEASE™

Для обеспечения безопасности некоторые лыжные палки Black Diamond сконструированы с автоматическим механизмом разблокирования ремня. Этот механизм разблокирования активирует угол примерно +/- 10° от вертикали вверх и может быть повторно включен в полевых условиях. Кроме того, механизм разблокирования ремня можно заблокировать на месте, что предотвращает разблокирование.

**(См. сопроводительные иллюстрации.)**

#### РЕГУЛИРОВКА FLICKLOCK®

**(См. сопроводительные иллюстрации.)**

#### ТУРИСТИЧЕСКИЕ ПАЛКИ СОМРАСТОР

В туристических палках Somractor компании Black Diamond Equipment используется наша эксклюзивная система быстрой активации, в которой предусмотрен однокнопочный механизм разблокирования для сборки и активации палок. Кнопка расположена чуть ниже пронумерованной секции регулировки FlickLock Pro.

#### Сборка палок Somractor:

1. Нажмите кнопку и сдвиньте ручку в сторону наконечника палки.
2. Раздвиньте валы в каждом соединении на стыках между секциями вала.
3. Сложите палки в компактную Z-образную форму.
4. Откройте рычаг FlickLock Pro и полностью соберите палку, чтобы минимизировать ее длину в сложенном виде.
5. Прикрепите зажим корзины нижнего вала к верхнему и среднему валам для надежного хранения.

#### Активация

1. Убедитесь, что корзина отстегнута от всех валов.
2. Возьмитесь за ручку и первую секцию вала и оттяните их друг от друга. Палка защелкнется и зафиксируется.
3. Убедитесь в том, что кнопка полностью выдвинута, а палка зафиксирована без люфтов в соединениях.

#### Регулировка

Со временем внутренний шнур, соединяющий секции вала, может растягиваться. Этот люфт можно устранить путем увеличения натяжения внутреннего шнура.

1. Нажмите кнопку деблокирования, а затем оттяните ТОЛЬКО самое нижнее соединение.

2. Устройство натяжения шнура расположено между средним и нижним валами.

3. Держите оба конца натяжного устройства и поворачивайте его по часовой стрелке для затягивания или против часовой стрелки для ослабления.

**НИ В КОЕМ СЛУЧАЕ** не ослабляйте натяжное устройство полностью, если только не производится замена нижней секции. При замене нижней секции полностью ослабьте натяжное устройство, пока оно не освободится из верхней секции. Держите верхнюю часть натяжного устройства так, чтобы она не скользила вверх внутри средней секции палки. Вставьте резьбовой конец натяжного устройства новой нижней секции палки и поворачивайте его до тех пор, пока резьба не исчезнет. Затем следуйте приведенным выше инструкциям по регулировке натяжения.

**(См. сопроводительные иллюстрации.)**

#### УХОД И ТЕХНИЧЕСКОЕ ОБСЛУЖИВАНИЕ

Ни в коем случае не наносите масло или силикон на валы палок — это может привести к проскальзыванию шарниров во время использования. После использования всегда снимайте нижние валы и давайте им полностью высохнуть перед хранением.

**(См. сопроводительные иллюстрации.)**

#### ОСМОТР И ВЫВОД ИЗ ЭКСПЛУАТАЦИИ

До и после каждого использования плавно откройте и закройте механизмы FlickLock. Убедитесь в отсутствии трещин на корпусе или кулачковом рычаге, а также в том, что ничего не деформировано и не сломано. Запасные части можно приобрести у своего дилера Black Diamond или непосредственно в нашей компании. При наличии собственных моделей шупов убедитесь, что вы используете один входящий нижний вал и один приемный нижний вал. До и после каждого использования убедитесь в том, что механизмы регулировки открываются и закрываются плавно и правильно затянуты.

- Убедитесь, что ничего не деформировано и не сломано.
- Перед хранением отпустите натяжной шнур, соберите палку и просушите ее.
- Если механизмы FlickLock Pro трудно открыть или закрыть, нанесите каплю масла на ось рычага, где рычаг соприкасается с зажимной лентой.

Запасные части можно приобрести у местного дилера Black Diamond Equipment или непосредственно в компании Black Diamond Equipment.

**(См. сопроводительные иллюстрации.)**

#### ОГРАНИЧЕННАЯ ГАРАНТИЯ

Гарантия длится 2 года с момента покупки или доставки, если иное не закреплено законодательством. Мы гарантируем первоначальным розничным покупателям, что на момент покупки наши изделия не имеют дефектов материалов или изготовления. В этом случае ремонт или замена Изделия производится за счет нашей компании. Гарантия не распространяется на изделия, имеющие признаки естественного износа, ненадлежащего использования или ухода, модификации. Наша компания оставляет за собой право в каждом случае предъявления гарантийных претензий требовать документы, подтверждающие факт приобретения или доставки Изделия.

### ▲ ВНИМАНИЕ [BG]

**Ските са опасен спорт. Разберете и се подгответе за риска, преди да практикувате ски. Вие носите отговорност за собствените си действия и решения. Преди да използвате този продукт, прочетете и разберете всички инструкции и предупреждения, които го придружават и се осведомете за правилната му употреба, възможности и ограничения. Препоръчваме да получите подходящо обучение за употребата на продукта. Непрочитането и неспазването на някое от тези предупреждения, може да доведе до сериозни травми, парализа или смърт.**

#### 🕒 ИНСТРУКЦИИ ЗА УПОТРЕБА НА СКИ ЩЕКИ

▲ Запазете инструкциите за бъдеща справка.

#### ПЕРЦА

**За да прикрепите перце:** Натиснете перцето и завъртете по посока на часовниковата стрелка, докато безопасно е захванато за горния фиксатор, въртейки се свободно.

**За да махнете перце:** Дръпнете перцето и завъртете обратно на часовниковата стрелка.

**(Виж приложените изображения)**

#### ЩЕКА ЗА САМОАДЪРЖАНЕ WHIPPET

- Щеката не е пикел, нито може да замени пикела.
- Не дръжте и не замахвайте с щеката като с пикел. Винаги се дръжте за хватката.
- Упражнявайте самостоятелно прибиране, за да разберете възможностите му.
- За самозакрепване, хванете с една ръка върха на щеката, поставяйки я диагонално на торса, другата поставете близо до FlickLock Pro механизма (около средата на щеката).
- Внимавайте да не се самонараните с щеката, докато катерите или карате ски.

**ВНИМАНИЕ:** Каишката на щеката HE SE ОТКАЧА, извадете китката от каишката в лавиноопасни терени.

**(Виж приложените изображения)**

#### САМООСВОБОЖДАВАЩИ СЕ КАИШКИ

За безопасност, някои щеки на Black Diamond са проектирани с механизъм за автоматично освобождаване на каишките. Този освобождаващ механизъм се активира приблизително при +/- 10° вертикален ъгъл, и каишките могат повторно да се закачат отгоре. Освобождаващият механизъм може да се застополи, с цел предотвратяване на освобождаването.

**(Виж приложените изображения)**

#### СИСТЕМАТА FLICKLOCK

**(Виж приложените изображения)**

#### ТУРИНГ ЩЕКИ СОМРАСТОР

Туринг щеките Somractor от Black Diamond използват нашата ексклузивна система Rapid Deployment, която включва един единствен бутон за сгъване и разгъване на щеката. Бутонът е разположен точно под номерираната секция за регулиране FlickLock Pro.

#### Сгъваеми щеки Somractor:

1. Натиснете бутон и плъзнете хватката към върха на щеката
2. Разделете валовите един от друг при всяка точка на захващане, намираща се при спойката между всяка

секция.

3. Сгънете щеките в компактна "Z"-образна форма
4. Отворете FlickLock Pro рамото на моста и сгънете докрай щеката, за да намалите максимално сгънатата дължина.
5. Щракнете перцето на ниския вал към по-високия или среден вал, за безопасно съхранение.

#### Разгъване

1. Уверете се, че перцето е отделено от всички валове.
2. Хванете дръжката и първата секция от валове и ги отделете един от друг. Щеката ще се намести, ще щракне и ще се заключи.
3. Проверете дали бутонът за натискане е щракнал напълно и щеката е заключена, без пролуки при свързките.

#### Регулиране

С времето вътрешната корда, която свързва валовите, може да се разтегне. Това може да се избегне като се увеличи вътрешното напрежение на кордата.

1. Натиснете бетона за освобождаване и тогава издърпайте CAMO най-ниската точка на свързване.
2. Обтегачът на кордата е разположен между средния и ниския вал.
3. Дръжте двата края на обтегача и завъртете по посока на часовниковата стрелка за стягане и обратното на часовниковата стрелка за отпускане.

**НИКОГА** не отпускате докрай обтегачът, освен при смяна на ниската секция. При смяна на ниска секция, отпуснете обтегачът докрай, докато не се освободи изцяло от горната секция. Придържайте горната част на обтегача, за да не се изплъзне в средната секция на щеката. Въмъкнете резбованият край на обтегача на новата по-ниска секция на щеката и завъртете, докато не се виждат пролуки. После следвайте горните инструкции, за да регулирате напрежението.

**(Виж приложените изображения)**

#### 🕒 ГРИЖА И ПОДДРЪЖКА

Никога не поставяйте масло или силикон върху валовите на щеките – това може да причини изплъзване по време на употреба. Винаги отделяйте долните валове след каране на ски и ги оставайте да изсъхнат напълно, преди да ги приберете.

**(Виж приложените изображения)**

#### 🕒 ИНСПЕКЦИЯ И ИЗВАЖДАНЕ ОТ УПОТРЕБА

Преди и след всяка употреба, отваряйте и затваряйте FlickLock механизма бавно. Убедете се, че няма пукнатини в корпуса или валовите и нищо не е деформирано или счупено. Резервни части може да получите от вашия дилър на екипировка Black Diamond или директно от нас. Ако притежавате модели за сонда, винаги се убеждавайте, че използвате един мъжки долен вал и един женски долен вал. Преди и след всяка употреба, проверявайте дали механизмите за регулиране се отварят и затварят плавно и са подходящо обтегнати.

- Убедете, че нищо не е деформирано или счупено.
- Преди да приберете за съхранение, освободете обтегнатата корда, свийте щеката и изсушете.
- Поставете капка олио върху оста на лоста, където лоста среща лентата на скобата, ако FlickLock Pro механизмът започне трудно да се отваря или затваря.

Резервни части може да получите от местния дилър на екипировка Black Diamond или директно от Black Diamond.

**(Виж приложените изображения)**

#### ОГΡΑΝΙΧΕΝΑ ΓΑΡΑΝΤΙЦΑ

В продължение на 2 години след покупката или доставката, освен ако нещо друго не е предвидено в закона, ние даваме гаранция на оригиналния купувач на дребно, че нашите продукти са без дефекти в материалите и изработката при продажбата. Продуктът ще бъде ремонтиран или заменен по наша преценка. Ние не даваме гаранция за продукти, които имат следи от нормално износване и изхвърляване, такива, които са били използвани или поддържани неправилно, или са били преработвани или променяни, или са повредени по някакъв начин. Запазваме си правото да изискваме доказателство за закупуване или доставка за всички гаранционни претенции.

#### ▲ УΥΑΡΙ [TR]

**Καуακ, δοғası geređi тeһликe içerir. Bu aktivitede bulunmadan önce, ilgili riskler anlaşılmalı ve kabul edilmelidir. Karar ve hareketlerinden bizzat kullanıcı sorumludur. Bu ürünün kullanmadan önce, ilgili tüm talimat ve уyarılar okunmalı ve anlaşılmalı; ürünün uygun kullanımı, kabiliyet ve sınırlarını bilinmelidir. Ürünün kullanımı konusunda uygun eğitim alınması tavsiye edilir. Bu uyarılardan herhangi birinin okunmaması ya da uygulanmaması ciddi yaralanma, felç ve ölümlе sonuçlanabilir.**

#### 🔍 ΚΑΥΑΚ ΒΑΤΟΝΛΑRІ KULLANIM TALİMATLARI

▲ Talimatları gelecekte referans olması için saklayın.

#### UÇ ETEKLERİ

**Uç eteđini takmak için:** uç eteđini, üst durdurucuya takın ve serbest dönecek şekilde oturana kadar bastırarak saat yönünde çevirin.

**Uç eteđini çıkarmak için:** Uç eteđini çekerek saat yönü tersine çevirin.

**(Resimli açıklamalara bakınız)**

#### WHIPPET BİREYSEL DURDURUCU ΒΑΤΟΝ

• Whippet bir buz baltası ya da alternatifi değildir.

• Whippet'i buz kazması gibi savurmayın. Daima sapından tutun.

• Kendinizi durdurma konusunda pratik yaparak ürünün kabiliyetlerini öğrenin.

• Kendinizi durdurmak için bir elle Whippet'in kazma kısmından gövdenize çapraz olacak şekilde tutun; diğer elinizle de FlickLock Pro kilit mekanizmasında yakın bir yerden tutun.

• Tırmanırken ya da kayak yaparken ürünü kendinizi yaralamayacak şekilde kullanın.

**DİKKAT:** Whippet üzerindeki kayış gevşeme özelliği DEĐİLDİR, çіğ bölgelerinde bilek kayışını çıkarın.

**(Resimli açıklamalara bakınız)**

#### ÇİKABİLİR ΚΑΥΙŞLAR

Emniyet amaçlı olarak, bazı Black Diamond Kayak Batonlarında otomatik kayış bırakma sistemi monte edilmiştir. Bırakma mekanizması, dikey konumdan +/-10°'luk açıyla yukarıya doğru döndüğünde aktive olur ve sahada tekrar yerine takılabilir. Sistem kilitti konuma getirilerek otomatik bırakması engellenebilir.

**(Resimli açıklamalara bakınız)**

#### FLICKLOCK® KİLİT SİSTEMİ

**(Resimli açıklamalara bakınız)**

#### COMPACTOR TUR ΒΑΤΟΝΛΑRІ

Black Diamond Equipment Compactor tur batonları, tek bir düğmeye basarak katlanarak portatif hale gelecek şekilde özel Rapid Deployment Sytem özelliğine sahiptir. Basma düğmesi, numaralandırılmış FlickLock Pro ayar sisteminin hemen altında yer alır.

#### Compactor Batonların Katlanması:

1. Büyümeye basarak tutamađı baton ucuna doğru kaydırın.
2. Şaftları ek noktalarında yer alan eklemlerden çekerek çıkarın.
3. Batonları sıkışık "Z" şeklinde katlayın.
4. FlickLock Pro mandalını kaldırarak boyutu en aza indirecek şekilde tamamen katlayın.
5. Emniyetli bir saklama için, alt şaft uç eteđi klipini üst ve orta şaftlara geçirin.

#### Kullanıma Hazır Hale Getirme

1. Uç eteđin klipi açıp şaftları çekerek birbirinden ayırın. Baton yerine oturarak kilitlenecektir.
2. Basma düğmesinin tam oturduğundan ve eklemler yerlerinde boşluk kalmadığından emin olun.

#### Ayarlama

Şaftları irtibatlandırılan iç bağlantı ipleri zamanla esneyebilir. Bu esneme iç bağlantı ipleri gerginleştirilerek giderilebilir.

1. Baskı düğmesine basarak SADECE en alt şaftı çıkarın.
2. İp gericiyi orta ve alt şaftlar arasındadır.
3. İp gericinin her iki ucunu tutarak germek için saat yönünde, gevşetmek için saat yönü tersine çevirin.

İp gericiyi, alt şaftı değiştirmeyecekseniz ASLA tamamen gevşetmeyin. Eğer alt kısmı değiştirecekseniz ip gericiyi üst kısımdan ayrılan kademelere gevşetin. Gerginleştiricinin üst kısmından tutarak orta baton kısmına kaçmasına engel olun. Yeni alt parçanın gerginleştiricisinin vidalı ucunu takarak vida yivleri görünmez olana kadar çevirin. Daha sonra, yukarıdaki talimatları izleyerek gerginliği ayarlayın.

**(Resimli açıklamalara bakınız)**

#### 🔍 ΒΑΚΙΜ VE MUHAFAZA

Baton şaftlarına asla yağ ya da silikon uygulamayın —bu uygulama baton ek yerlerinin kullanım esnasında kaymasına sebep olabilir. Kayak sonrasında daima alt şaftları çıkararak muhafaza öncesinde tamamen kurumasını sağlayın.

**(Resimli açıklamalara bakınız)**

#### 🔍 ΜUAYENE VE KULLANIM DİŞİ ΒΙΡΑΚΜΑ

Her kullanım öncesi ve sonrasında, FlickLock mekanizmalarını açıp kapatarak düzgün çalışıp çalışmadığını kontrol edin. Mekanizma yuvalarında ve mandallarında deformasyon ve kırıklar bulunmadığından emin olun. Değişim yedek parçaları Black Diamond bayinizden ya da doğrudan bizden temin edilebilir. Prob özellikli baton modellerinden kullanıyorsanız, Alt şaftlardan birinin dişi diğerinin de erkek özellikli olduğundan daima emin olun. Her kullanım öncesi ve sonrasında ayar mekanizmalarının düzgün açılıp açılmadığını ve uygun gerginliğe sahip olup olmadığını kontrol edin.

• Hiç bir aksamın deforme olmadığından ya da

kırılmadığından emin olun.

• Muhafaza öncesinde, gergi ipini gevşeterek batonu katlayın ve kurutun.

• FlickLock Pro kilit mekanizması zor açılıp kapanıyorsa, kapak mandalının boru gövdesiyle birleştiđi noktaya bir damla yağ uygulayın.

Değişim yedek parçaları, bölgenizdeki Black Diamond Equipment bayii ya da doğrudan Black Diamond Equipment'dan temin edilebilir.

**(Resimli açıklamalara bakınız)**

#### SINIRLI GARANTİ

Aksine bir yasal hüküm söz konusu olmadıkça, satış veya teslimat tarihinden itibaren 2 yıl boyunca ve doğrudan perakende satış yapıldığı alıcıya karşı olmak üzere, ürünlerimizin, orijinal satış halleriyle, içiçilik ve malzeme olarak kusursuz olduğu garantisizdir. Ürün takdirimize bağlı olarak onarılır veya değiştirilir. Normal aşınma ve eskime, uygunsuz kullanım ve bakım ya da hasarın söz konusu olduğu ürünler garanti kapsamımıza girmiyor. Tüm garanti talepleri için satın alma veya teslimat kanıtı isteme hakkımızı saklı tutuyoruz.

#### ▲ ΠΡΟΞΟΧΗ [EL]

**Το σκι είναι еγγενώς επικίνδυνη δραστηριότητα. Κατανοήστε και αποδεχτείτε τους κινδύνους πριν ασχοληθείτε. Είστε υπεύθυνοι για τις πράξεις και τις αποφάσεις σας. Πριν χρησιμοποιήσετε αυτό το προϊόν διαβάστε και κατανοήστε όλες τις οδηγίες και προειδοποιήσεις που το συνοδεύουν και εξοικειωθείτε με την σωστή χρήση του, τις δυνατότητες και τους περιορισμούς του. Συνιστούμε να λάβετε κατάλληλη εκπαίδευση στη χρήση του. Αν αγνοήσετε αυτές τις προειδοποιήσεις ως αποτέλεσμα μπορεί να προκληθεί σοβαρός τραυματισμός, παράλυση, ή και θάνατος.**

#### 🔍 SKI POLES - ΟΔΗΓΙΕΣ ΧΡΗΣΗΣ

▲ Φυλάξτε τις οδηγίες για μελλοντική αναφορά.

#### ΜΑΡΓΑΡΙΤΑ

**Για να προσεμοώσετε τη μαργαρίτα:** Πιέστε τη μαργαρίτα και στρίψτε τη δεξιόστροφα (βιδώστε πιέζοντας) μέχρι να φτάσει στο τέρμα και να ασφαλίσει περιστρεφόμενη ελεύθερα.

**Για να αφαιρέσετε τη μαργαρίτα:** Τραβήξτε τη μαργαρίτα και στρίψτε τη αριστερόστροφα (ξεβιδώστε τραβώντας).

**(Δείτε συνοδευτικές εικόνες)**

#### WHIPPET - ΜΠΑΣΤΟΥΝΙ SKI ME ΕΞΑΡΤΗΜΑ ΑΝΑΣΧΕΣΗΣ ΠΤΩΣΗΣ

• Το Whippet δεν είναι πιολέ, ούτε αποτελεί υποκατάστατο του πιολέ.

• Μην χρησιμοποιήσετε και μην κρατείστε το Whippet όπως ένα πιολέ. Κρατάτε το πάντα από τη λαβή.

• Εξασκηθείτε με αυτό στην ανάσχεση πτώσης ώστε να καταλάβετε τις δυνατότητες και τους περιορισμούς του συγκεκριμένου εργαλείου.

• Για να κάνετε ανάσχεση πτώσης, με το ένα χέρι κρατείστε το Whippet πάνω από την μύτη και με το άλλο κρατείστε το στέλεχος κοντά στον μηχανισμό ρύθμισης FlickLock Pro ώστε το μπαστούνι να βρίσκετε σε διαγώνια θέση μπροστά στο στήθος.

• Αποφύγετε να αυτοτραυματιστείτε όταν κάνετε σκι ή αναρρίχηση.

**ΠΡΟΞΟΧΗ:** Ο ιμάντας του Whippet ΔΕΝ απελευθερώνει

αυτόματα, όταν βρίσκεστε σε πεδίο όπου ενδέχεται να συμβεί χιονοστιβάδα απελευθερώστε το καρπό σας από τον ιμάντα.

**(Δείτε συνοδευτικές εικόνες)**

#### ΑΛΛΑΓΗ ΙΜΑΝΤΑ ΛΑΒΗΣ

Για λόγους ασφαλείας, κάποια μπαστούνια σκι της Black Diamond έχουν σχεδιαστεί με έναν μηχανισμό αυτόματης απελευθέρωσης. Αυτός ο μηχανισμός ενεργοποιείται περίπου σε μία γωνία (+/-) 10° από την κατακόρυφο, προς τα πάνω και μπορεί να επανασφαιλιστεί επί τόπου. Ο μηχανισμός απελευθέρωσης μπορεί επίσης να κλειδωθεί στην ασφαλισμένη θέση

**(Δείτε συνοδευτικές εικόνες)**

#### ΜΗΧΑΝΙΣΜΟΣ ΡΥΘΜΙΣΗΣ FLICKLOCK

**(Δείτε συνοδευτικές εικόνες)**

#### COMPACTOR TOURING POLES – ΠΤΥΣΣΟΜΕΝΑ ΜΠΑΣΤΟΥΝΙΑ SKI

Τα μπαστούνια COMPACTOR TOURING POLES της Black Diamond φέρουν το αποκλειστικό σύστημα Rapid Deployment System της εταιρείας που επιτρέπει το άνοιγμα και το κλείσιμο του μπαστουνοί με το πάτημα ενός και μόνου κουμπιού. Το κουμπί βρίσκεται μόλις κάτω από τον μηχανισμό FlickLock Pro στο μέρος του στελέχους που φέρει τις ενδείξεις μήκους.

#### Κλείσιμο των μπαστουνοίων:

1. Πιέστε το κουμπί και ολισθείστε τη λαβή προς τη μύτη του μπαστουνοίου.
2. Τραβήξτε και αποχωρήστε τα στέλεχη σε κάθε σύνδεση που ενώνει τα στέλεχη μεταξύ τους.
3. Διπλώστε τα στέλεχη σχηματίζοντας ένα συνεπτυγμένο "Z".
4. Ανοίξτε τον μοχλό του μηχανισμού FlickLock Pro και συμπιύξτε το μπαστούνι στο ελάχιστο μήκος.
5. Για την ασφαλή αποθήκευση, συνδέστε το μεσαίο και το ανώτερο στέλεχος πάνω στη μαργαρίτα του κατώτερου στελέχους.

#### Άνοιγμα:

1. Βεβαιωθείτε ότι η μαργαρίτα είναι αποσυνδεδεμένη από όλα τα στέλεχη.

2. Πιάστε τη λαβή και το κατώτερο στέλεχος και τραβήξτε τα μακριά μεταξύ τους. Το μπαστούνι θα ξεδιπλωθεί και θα κλειδώσει ανεπτυγμένο.

3. Ελέγξτε ότι το κουμπί ασφάλισης έχει βγει τελείως έξω και ότι το μπαστούνι έχει κλειδώσει χωρίς κενά στις συνδέσεις.

#### Ρύθμιση:

Με το χρόνο, το εσωτερικό κορδόνι που συνδέει τα στέλεχη μπορεί να χαλαρώσει. Τα μπόσικα μπορούν να αφαιρεθούν αυξάνοντας την τάση του εσωτερικού κορδονιού.

1. Πιέστε το κουμπί ασφάλισης, απαφαιλίστε και ανοίξτε MONO την κατώτερη σύνδεση.
2. Ο τεντωτήρας του κορδονιού βρίσκεται μεταξύ του μεσαίου και του κατώτερου στελέχους.
3. Πιάστε τις δύο άκρες του τεντωτήρα και βιδώστε τον δεξιόστροφα για να τεντώσετε, και αριστερόστροφα για να χαλαρώσετε.

**ΠΟΤΕ** μην ξεβιδώσετε τελείως τον τεντωτήρα, εκτός και κάνετε αντικατάσταση του κατώτερου στελέχους. Για την αντικατάσταση του κατώτερου στελέχους, ξεβιδώστε εντελώς τον τεντωτήρα έως ότου αποχωριστεί από το πάνω μέρος. Κρατείστε το πάνω μέρος του τεντωτήρα ώστε

να μην υποχωρήσει μέσα στο μεσαίο στέλεχος. Εισάγετε το βιδωτό άκρο του τευτητήρα του νέου καλύτερου στελέχους και βιδώστε το έως ότου να μην φαίνεται το σπείρωμα. Τέλος, ακολουθείστε τις παραπάνω οδηγίες για την ρύθμιση της τάσης.

**(Δείτε συνοδευτικές εικόνες)**

### ΦΡΟΝΤΙΔΑ ΚΑΙ ΣΥΝΤΗΡΗΣΗ

Ποτέ μην χρησιμοποιήσετε λάδι ή σιλικόνη στα στελέχη του μηχανισμού—μπορεί να προκληθεί ολίσθηση στις συνδέσεις κατά τη χρήση. Αποσυνδέετε πάντα τα κατώτερα στελέχη μετά το σκι και αφήστε τα να στεγνώσουν εντελώς πριν την αποθήκευση.

**(Δείτε συνοδευτικές εικόνες)**

### ΕΛΕΓΧΟΣ ΚΑΙ ΑΠΟΣΥΡΣΗ

Πριν και μετά από κάθε χρήση, ελέγξτε ότι ο μηχανισμός FlickLock ανοίγει και κλείνει κανονικά. Βεβαιωθείτε ότι δεν υπάρχουν ρωγμές στη βάση του μοχλού και ότι κανένα μέρος του μηχανισμού δεν είναι παραμορφωμένο ή σπασμένο. Ανταλλακτικά διατίθενται στα καταστήματα με εξοπλισμό Black Diamond, ή απευθείας από την Εταιρεία. Εάν έχετε μηχανοαυτία Boundary Probe, βεβαιωθείτε πάντα ότι χρησιμοποιείτε ένα “θηλυκό” και ένα “αρσενικό” κατώτερο στέλεχος. Πριν και μετά από κάθε χρήση, ελέγξτε ότι οι ρυθμιστικοί μηχανισμοί ανοίγουν και κλείνουν κανονικά και έχουν την κατάλληλη τάση.

- Βεβαιωθείτε ότι τίποτα δεν είναι παραμορφωμένο ή σπασμένο.

- Πριν την αποθήκευση, χαλαρώστε το εσωτερικό κορδόνι, αποσυνδέστε τα στελέχη και στεγνώστε.

- Εάν οι μηχανισμοί FlickLock Pro παρουσιάζουν δυσκολία στο άνοιγμα και το κλείσιμο, βάλτε μια σταγόνα λάδι στη βάση του μοχλού στο σημείο όπου ο μοχλός συναντά το οσοφκτικό βραχιόλι

Ανταλλακτικά διατίθενται στα καταστήματα με εξοπλισμό Black Diamond, ή απευθείας από την Εταιρεία.

**(Δείτε συνοδευτικές εικόνες)**

#### ΠΕΡΙΟΡΙΣΜΕΝΗ ΕΓΓΥΗΣΗ

Εγγύηση για 2 έτη από την ημερομηνία αγοράς ή παράδοσης, εκτός εάν ορίζεται διαφορετικά από τον νόμο, προς τον αρχικό αγοραστή, ότι τα προϊόντα μας κατά την πώλησή τους δεν φέρουν ελαττώματα στο υλικό και την κατασκευή τους. Το Προϊόν θα επισκευαστεί ή θα αντικατασταθεί κατά την κρίση μας. Η εγγύηση δεν καλύπτει προϊόντα που έχουν υποστεί φυσική φθορά, δεν έχουν χρησιμοποιηθεί ή συντηρηθεί σωστά ή έχουν τροποποιηθεί ή καταστραφεί με οποιονδήποτε τρόπο. Διατηρούμε το δικαίωμα να απαιτήσουμε απόδειξη αγοράς ή παράδοσης για όλες τις αξιώσεις εγγύησης.

| <b><span><span><span></span></span></span> ⚠️ 警告 [ZH]</b>   |
|---|
| <p>滑雪运动具有潜在的危險性。在参与滑雪运动之前，请对其中蕴含的风险有充分的认知，做好接受的心理准备。使用者对自身的行为承担责任，并为自己的抉择所可能面临的风险负责。在使用本产品之前，请仔细阅读并充分理解所有附带的说明书上的指导和警示，熟知其正确的使用方法，功能和局限性。我们建议使用者通过适当的方式获得对装备使用方式的正确培训。未能正确读取警示或者不遵从警示，将有可能带来严重的伤害、瘫痪甚至死亡!</p> |

滑雪杖使用指导

保留指导书以备将来参考。

#### 阻雪蓋

安装阻雪蓋: 朝杖身方向推阻雪蓋并顺时针转动，直到牢靠顶住上

部中止环，可自由旋转。

拆卸阻雪蓋: 拉拔阻雪蓋，逆时针转动。

(見附圖所示)

#### WHIPPET SELF-ARREST POLE

- Whippet自我制動滑雪杖不是冰錘，也不可替代冰錘使用
- 不可像使用冰錘一樣抓握或揮動Whippet。請始終緊握手柄。
- 練習自我制動，這樣才能充分理解其功能和局限性。
- 自我制動時，將一只手压在Whippet的鶴嘴上，杖身對角線斜壓軋干，另一只手握住FlickLock Pro關節鎖附近的位置。
- 攀登或滑雪時，小心鋒利的裝備帶來自我傷害。

警告: Whippet的腕帶不會自動分離，在雪崩區域請拆下腕帶。

(見附圖所示)

#### SWITCH RELEASE自動分離腕帶

為了安全性，有些Black Diamond的滑雪杖採用了我們專有的快速套管裝配系統，一推式按鈕輕松收疊和裝配手杖。按鈕位於帶有長度標記的FlickLock Pro關節鎖調節段的下方。

(見附圖所示)

#### FLICKLOCK

(見附圖所示)

#### COMPACTOR TOURING POLES

Black Diamond的Compactor滑雪健行杖採用了我們專有的快速套管裝配系統，一推式按鈕輕松收疊和裝配手杖。按鈕位於帶有長度標記的FlickLock Pro關節鎖調節段的下方。

收疊Compactor手杖

- 按下按鈕，握住手柄，朝杖尖方向推動。
  - 在每節杖身之間的結合處，拉開各節杖身。
  - 將手杖折疊成為壓縮形的“Z”狀。
  - 打開FlickLock關節鎖拉桿臂，將手杖徹底壓縮以達到最小的收疊長度。
  - 將最下方杖身上的阻雪蓋卡入上部和中部杖身以便安全存放。
- 裝配Compactor手杖
- 首先請確保將阻雪蓋從其他杖身上取出。
  - 握住手柄和第一節杖身，將它們超反方向拉開。手杖會自動回位并鎖閉。
  - 檢查一推式按鈕，確保它完全露出，並且手杖結合部位沒有間隙。

#### 調節內繩張力

隨着時間的推移，連接Compactor手杖各節杖身的內繩會有輕微延伸松弛。此時增加內繩彈力即可解決。

- 按壓一推式按鈕使其松開，但僅僅將最下面的杖身拉開。
- 內繩張力調節器位於中間杖身和下載杖身之間。
- 握住張力調節器兩端，順時針扭動可增加張力，逆時針扭動可減小張力。

除非要更換下載杖身，否則請不要將張力調節器完全松開。如果要更換下載杖身，將張力調節器完全松開，使其與上部分脱离。握住調節器的上半部分，避免內繩縮入中間杖身里。將新的下載杖身的調節器的螺紋插頭插入并旋轉，直到看不見螺紋為止。接下來依照上文所述調節張力即可。

(見附圖所示)

#### 产品保养和维护

请勿将油类或硅脂类物品涂抹在杖身，这可能导致关节部位在使用中产生滑动。滑雪后请拆下下载杖身，等待完全晾干后方可存放。

(見附圖所示)

#### 产品检查和淘汰更新

每次使用前和使用后，检视FlickLock關節鎖是否順滑開合。确认外壳和齿轮杆没有裂纹，确认没有任何部位变形或者断裂。用以更换的备用部件可以从当地Black Diamond 经销商处或者直接Black Diamond购买。如果你拥有的是探测杆款式，请确认你使用的是一支支杆头下载杖身和一支母头下载杖身。每次使用前和使用后，检视调节系统，确认是否順滑开合，张力是否合适。

- 确认没有任何部位变形或者断裂。
- 在储放之前，请松开张力绳，收叠手杖，晾干
- 如果FlickLock Pro 關節鎖系統难以打开和闭合，请往拉杆轴，也就是拉杆与卡箍结合处，滴入一滴润滑油。

用以更换的备用部件可以从当地 Black Diamond 经销商处或者直接从BlackDiamond 购买。

(見附圖所示)

#### 有限质保条款

我们的质保期限为购买或交付之日起 2 年。法律条款另有规定者除外。在此期间，我们对销售时就存在原料或生产工艺缺陷的产品，向在正规零售商处购买产品的顾客提供质保服务。我们将视具体情况维修或更换产品。正常使用造成的磨损或损耗、使用或保养不当、未经授权 的修改或变更以及任何方式造成的损坏等，均不属于质保服务范畴。对于所有要求保修服务的产品，我们保留获取其购买或交付凭证的权利。

| <b><span><span><span></span></span></span> ⚠️  경고 [KO]</b>   |
|--|
| <p>스키는 치명적인 위험을 동반한 활동입니다. 사용자는 장비를 사용하기 전 위험 요소를 숙지하고 이를 감수해야 합니다. 장비 사용과 관련된 모든 행동과 결정에 대한 책임은 사용자에게 있습니다. 장비를 사용하기 전, 제품과 관련된 모든 사용법과 주의 사항을 읽고 이해해야 하며, 제품의 특성과 한계에 대해 숙지하고 숙달될 수 있도록 적절한 연습을 해야합니다. 이 모든 주의사항을 읽지 않고 지키지 않을 시에는 심각한 부상을 당할 수 있으며 사망까지 초래할 수 있습니다.</p> |

#### 스키 폴 사용 설명서

항후 참조를 위해 설명서를 보관하십시오.

바스켓

바스켓 장착 방법: 바스켓을 밀어 시계 방향으로 고정이 될 때까지 돌리시오.

바스켓 제거 방법: 바스켓을 당기며 시계 반대 방향으로 돌리시오.

(그림 참조)

위렛 셸프어레스트 폴

- 위렛 폴은 아이스 엑스의 대체 장비로 사용될 수 없습니다.
- 위렛 폴을 아이스 엑스와 같이 쥘거나 사용하지 마십시오. 항상 손잡이를 잡아 사용하십시오.
- 제품 사용에 대해 미리 연습하여 제품의 한계를 숙지하십시오.
- 셸프어레스트(자기 제품)을 위해서 한 손으로 피크 쪽의 손잡이를 쥐고 샤프트는 몸에 붙이며 다른 한 손으로 잠금 장치 근처의 손잡이를 잡으십시오.
- 클라이밍과 스키 시 피크 접촉에 의한 부상에 유의하십시오.

**CAUTION:** 위렛 폴의 손목 스트랩은 자동 해체가 되지 않으므로 눈사태의 위험이 있는 지형에서는 스트랩을 제거하여 사용하십시오.

(그림 참조)

달부착 스위치 적용 손목 스트랩

안전을 위하여 블랙다이아몬드 스키 폴에는 자동 해체 방식의 손목 스트랩이 적용되었습니다. 폴과의 경사 10도 이하의 수직 상태에서 당겼을 경우 자동 해체 및 부착이 가능하며 필요하지 않을 시 잠금 상태를 적용할 수 있습니다.

(그림 참조)

플러 락 잠금 장치

(그림 참조)

컴팩터 투어링 폴

블랙다이아몬드 컴팩터 투어링 폴은 Z-폴의 빠른 결합 시스템을 적용하여 버튼 하나를 누르는 것 만으로 신속하게 폴을 결합 및 해제할 수 있습니다. 해체 버튼은 플러 락 잠금 장치의 하단에 위치합니다.

컴팩터 폴 해체:

- 잠금 장치 아래의 버튼을 누르고 상단 샤프트를 손잡이 방향으로 밀어 넣습니다.
- 상단과 중간, 중간과 하단 샤프트를 서로 당겨 분리합니다.
- 분리한 폴을 Z 형식으로 겹쳐 접습니다.
- 플러 락 프로 잠금 장치를 열고 폴의 길이를 최소화 합니다.

- 하단 샤프트의 바스켓과 상단 샤프트를 연결하여 폴을 고정합니다.

컴팩터 폴 결합:

- 바스켓과 폴을 분리합니다.
  - 손잡이와 상단 샤프트를 잡고 반대 방향으로 딸락 소리가 날 때까지 당깁니다. 각각의 폴이 결합되며 고정됩니다.
  - 해체 버튼이 제자리에 위치하며 완벽히 돌출되었는지 그리고 각각의 폴이 정확히 결합되었는지 확인하십시오.
- 세부조절

장시간 사용 시 샤프트 내부의 연결 코드는 늘어날 수 있습니다. 다음과 같은 방법으로 연결 코드의 텐션을 유지하십시오.

- 해체 버튼을 눌러 상단 샤프트를 밀어 넣은 뒤 하단 샤프트만 당겨 분리하십시오.

2. 연결 코드 조절 장치는 중단과 하단 폴 사이에 위치합니다.

3. 양쪽의 조절 장치를 시계 방향으로 돌려 조이거나 반대 방향으로 돌려 느슨하게 조절 할 수 있습니다.

하단 샤프트를 분리하기 전, 절대로 텐션을 조절하지 마십시오. 만약 하단 폴을 교체할 경우, 조절 장치를 완전히 풀어 상단 샤프트와 완벽히 분리하십시오. 조절 코드를 고정하여 샤프트 안쪽으로 밀려들어가게 것을 방지 하십시오. 새로운 샤프트를 교체한 후 조절코드와 완전히 연결될 때까지 조이십시오. 교체 후 연결 코드의 길이를 위와 같은 방법으로 세부 조절하십시오.

(그림 참조)

#### 관리 및 유지

샤프트를 기름 또는 실리콘을 넣지 마십시오. 사용 시 풀이 분리 될 수 있습니다. 스키 후 장비 보관 시 하단 폴을 분리하고 충분히 습기를 제거 하십시오.

(그림 참조)

#### 연결, 폐기 및 수명

사용 전후,플러 락 잠금 장치가 부드럽게 작동하는지 확인하십시오. 샤프트 또는 손잡이가 파손되었거나 균열이 있는지 확인하고 손상된 부품은 승인된 블랙다이아몬드 판매점 또는 본사에 문의 하여 교체하십시오. 프로브 폴을 사용 또는 구매 할 경우 샤프트 연결 부위가 서로 다른 볼트, 너트 형태인지 확인 하십시오. Z-폴 사용 전후, 해체 버튼의 작동 유무 및 내부 연결 코드의 텐션을 반드시 점검 하십시오.

- 장비의 변경 또는 파손 유무를 반드시 점검하십시오.

- 장기 보관 전, 충분히 건조하고 잠금 장치 및 샤프트를 분리하십시오.

- 플러 락 프로 잠금 장치가 잘 작동하지 않을 경우 잠금 장치에 윤활유를 한 방울 정도 두어 하십시오.

부품 교체 시 승인된 블랙다이아몬드 판매점 또는 본사에 문의하십시오.

(그림 참조)

품질 보증 기간

법적으로 별도 지시된 사항이 없는 경우 구매 또는 배송일로부터 2년까지 최초 구매 대가에 한해 최초로 판매되었을 때와 같이 재질과 제조상 문제가 없음을 보증합니다. 제품은 당사 제량으로 수리하거나 교환합니다. 회사는 제품의 일반적인 마모, 비정상적 사용 및 관리, 변형 또는 변경, 모든 방식의 손상에 대해서는 보증하지 않습니다. 당사는 모든 보증 청구에 대해 구매 또는 배송 증빙 자료를 요구할 권리가 있습니다.

## 日本語

### ブラックダイヤモンド

#### スキーボール 取扱説明書

※本製品をご使用になる前に必ずこの取扱説明書をお読み下さい。

### 警告

スキーは危険を伴う行為です。その行為の前には起こりうる危険を理解し、受け入れる準備をしておいてください。本人の責任において決断し行動を起こしてください。本製品をご使用になる前に取扱説明書に記載されている製品の使い方や警告文を全てお読みになり、製品の使い方や性能、限界について習熟してください。用具の正しい使い方のトレーニングを受けることを推奨します。この警告文の内容を守らなかった場合、死亡や重傷を負う可能性があります。

### ❗ 使い方

▲ 取扱説明書はいつでも参照できるように大切に保管して下さい。

#### バスケットの着脱

取り付け方：バスケットがボールのバスケット受け上端に接するまで、押しながら時計方向に回し込んで下さい。セットされたバスケットはフリーに回転します。取り外し方：ボールのバスケット受けからバスケットが完全に外れるまで、バスケットを引きながら反時計方向に回して下さい。（該当項目のイラストを参照）

#### ウィベットセルフアレストボール

・ウィベットはアイスアックスでも、その代用品でもありません。  
・アイスアックスのように持ちったり振ったりしないで下さい。常にグリップを握って下さい。  
・実際に使用する前に、障害物のない緩やかな斜面で、ウィベットを使って滑落停止の練習をし、制動の効き具合と限界を確かめておいて下さい。  
・滑落停止の際は、シャフトを体に対して斜めに持ち、片方の手でピックを保持し、もう一方の手でフリックロックプロ付近を保持して下さい。  
・登高 / 滑走中は、ピックを引っかけたて転倒しないように注意して下さい。  
**注意:**ウィベットのストラップはリリース式ではありません。雪崩の可能性の高い斜面を滑走するときはストラップを手首から外しておいて下さい。（該当項目のイラストを参照）

#### スイッチリリースストラップ

一部モデルにはストラップリリース機構が採用されています。ストラップを上方向に、シャフトに対して垂直 +10 度の範囲で引くことで、リリース機能が働きます。また、フィールドですぐにセットし直すことができます。ストラップリリース機構は、外れないようにロックすることができます。（該当項目のイラストを参照）

#### フリックロック

（該当項目のイラストを参照）

#### コンパクターツーリングボール

コンパクターツーリングボールは独自のラビッドディプロイメントシステムにより、1箇所のカッシュボタンを操作するだけで収納 / 組立ができます。カッシュボタンはフリックロックプロ下側の目盛りの付いたシャフトのすぐ下にあります。

#### コンパクターボールのたたみ方：

- ボタンを押してグリップをボール先端方向にスライドさせて下さい。
- 各シャフトを連結部分で引き抜き、シャフトの継ぎ目が露出するまで分割して下さい。
- Z字型に折りたたんで下さい。
- フリックロックプロのレバーを開き、シャフトが最も短くなるまで縮めて下さい。
- ばらばらにならないようにバスケットの窪みに中段 / 上段シャフトをクリップして下さい。

#### コンパクターボールの組み立て方：

- バスケットにクリップされたシャフトを外して下さい。
- グリップと1番目のシャフトを握り、カッシュボタンがロックされる位置までしっかりと引っ張って下さい。
- シャフトがカッシュボタンでロックされ、各シャフトの間に隙間がないことを確認して下さい。

#### コンパクターのコードテンション調整：

繰り返し使用により、インナーコードのテンションが緩むことがあります。この緩みはインナーコードのテンションを強めることで解消できます。

- カッシュボタンを解除し、最下段シャフトのみを引き出します。
- コードテンションナーは中段シャフトと下段シャフトの間にあります。
- テンションナーの両端を持ち時計回りに回すとテンションが強くなり、反時計回りに回すと弱くなります。

**下段シャフトを交換するとき以外、絶対にテンションナーを完全には緩めないで下さい。**下段シャフトを交換する場合はテンションナーを分解し、テンションナー上側がシャフト内部に入り込まないように押さえて下さい。新しい下段シャフトのテンションナー下側をテンションナー上側に、ネジ山が見えなくなるまでねじ込んで下さい。そして、上記の手順で新たにテンション調整をして下さい。（該当項目のイラストを参照）

### 🔧 手入れとメンテナンス

シャフトにオイルやシリコンを差さないで下さい。使用中にジョイントがずれてしまふおそれがあります。使用後は常に下段シャフトを取り外し、完全に乾燥させてから保管して下さい。（該当項目のイラストを参照）

### 🔍 点検と寿命

使用前後にフリックロックプロがスムーズに開閉することを点検して下さい。フリックロックプロの本体とカムレバーに亀裂、変形、破損がないことを確認して下さい。交換用パーツについてはご購入店もしくは輸入代理店にお問い合わせ下さい。プローブモデルの場合、下段シャフトが雄ネジと雌ネジのペアになっていることを確認して下さい。使用前後にはフリックロックがスムーズに開閉し、コードテンションが適正であることを点検して下さい。

- 変形や破損がないかを点検して下さい。
- 保管する前にシャフトを折りたたんでテンションコードを露出させ、完全に乾燥させて下さい。
- フリックロックプロの動きが渋いときは、レバーと本体を連結しているレバー軸にオイルを適量塗布して下さい。
- 交換用パーツについてはご購入店もしくは輸入代理店にお問い合わせ下さい。（該当項目のイラストを参照）

### 限定的保証

法律により別段の定めがない限り、購入または納品後2年間、当初の小売品購入者に対して、当社製品が当初の販売時点において材料および製造上の欠陥がないことを保証します。製品は当社の裁量により修理または交換されます。通常使用による摩耗・裂けを示している製品、または不適切に使用もしくは整備された製品、変更もしくは改造された製品、または何らかの方法で損傷した製品については、当社は保証いたしません。当社は、すべての保証請求に対し、購入証明または納品証明を要求する権利を留保します。

|        |                          |
|--------|--------------------------|
|        | ブラックダイヤモンド日本総代理店         |
|        | 株式会社ロスタロウ                |
|        | 〒350-2213                |
|        | 埼玉県鶴ヶ島市脚折 1386-6         |
| TEL    | : 049-271-7113(ユーザーサポート) |
| e-mail | : info@lostarrow.co.jp   |
|        | www.lostarrow.co.jp      |